

NEW Synergy Cover 94



FIR BATHROOM A&D

Synergy Cover 94 NEW

Gli articoli della collezione Synergy Cover 94 sono disponibili nelle finiture sotto indicate:
 The articles included in Synergy Cover 94 collection are available in the following finishings:
 Die Artikel der Kollektion Synergy Cover 94 sind in folgenden Farben lieferbar:
 Les articles de la collection Synergy Cover 94 sont disponibles dans les exécutions suivantes:
 Los artículos de la colección Synergy Cover 94 están disponibles en los acabados abajo indicados:
 Артикулы коллекции Synergy Cover 94 имеются в указанных ниже цветах:
 在Synergy Cover 94系列里的产品备有下列的颜色:



Collezione disponibile dal 01/06/2013
 Collection available from 01/06/2013
 Die Kollektion ist ab 01/06/2013 verfügbar
 Collection disponible à partir du 01/06/2013
 Colección disponible desde el 01/06/2013
 Коллекция в наличии с 01/06/2013
 自01/06/2013起供货的系列

Chrome

Cromato / Chrome / Chrom / Chromé / Cromo / Хромированный / 镀铬

Chrome + Glacier White Corian® glamour® DuPont™ CORIAN®

Chrome + Vanilla Corian® glamour® DuPont™ CORIAN®

Chrome + Coffee Bean Corian® glamour® DuPont™ CORIAN®

Vanilla glamour®

Vanilla + Vanilla Corian® glamour® DuPont™ CORIAN®

Vanilla + Coffee Bean Corian® glamour® DuPont™ CORIAN®

DATI TECNICI
 TECHNICAL DATA
 TECHNISCHE DATEN
 DONNEES TECHNIQUES
 DATOS TÉCNICOS
 ТЕХНИЧЕСКИЕ ДАННЫЕ
 技术数据

65° (max 80° C)

Temperatura ottimale acqua calda
 Optimal hot water temperature
 Optimaltemperatur vom warmen Wasser
 Température optimale eau chaude
 Temperatura óptima del agua caliente
 Оптимальная температура горячей воды
 最佳的热水温度

2 bar (min 1 - max 5)

Pressione ottimale di esercizio
 Optimal operational pressure
 Optimaler Betriebsdruck
 Pression optimale de fonctionnement
 Presión óptima de funcionamiento
 Оптимальное рабочее давление
 最佳工作压力

0,1 bar (max 1)

Differenza di pressione acqua calda/fredda
 Hot/cold water pressure difference
 Drucksunterschied vom warmen/kalten Wasser
 Différence de pression eau chaude/froide
 Diferencia de presión del agua caliente/fría
 Разница давления холодной/горячей воды
 冷/热水压力差

AVVERTENZE - REMARKS - ANMERKUNGEN - NOTES - NOTA - ПРЕДУПРЕЖДЕНИЯ - 警告

- Per i miscelatori monocomando FIR ITALIA consiglia l'installazione sulle due mandate di rubinetti filtro ispezionabili (Art. 11.0503.2, 11.0505.2), per trattenere eventuali corpi estranei che potrebbero danneggiare gli organi di tenuta della cartuccia. Nelle finiture con base Vanilla i flessibili sono in ottone con doppia aggraffatura e non in PVC.
- For the single lever mixers FIR ITALIA recommends the assembling of removable filter elbow connections (Art. 11.0503.2, 11.0505.2) in order to avoid possible obstructions or damages to the cartridge caused by deposit conveyed by water. For finishings on a Vanilla base, hoses are made of brass with double seam and not in PVC.
- Für die Einhebelmischer empfiehlt FIR ITALIA die Montage von Eckregulierventilen (Art. 11.0503.2, 11.0505.2), um eventuelle Fremdkörper aufzuhalten, welche die Kartusche beschädigen können. Bei der Vanilla-Ausführungen sind die Brauseschläuche aus Messing mit Doppelnahut und PVC-frei.
- Pour les mitigeurs FIR ITALIA conseille le montage de robinets filtre (Art. 11.0503.2, 11.0505.2), afin de retenir éventuels corps étrangers qui peuvent endommager les cartouches. Pour les finitions avec base Vanilla, les flexibles sont en laiton avec double agraffe et pas en PVC.
- FIR ITALIA aconseja instalar los mezcladores monomando en los dos lados de descarga de los grifos filtro inspeccionable (Art. 11.0503.2, 11.0505.2) para retener los posibles cuerpos extraños que puedan dañar los órganos de estanqueidad del cartucho. Para los acabados con base Vanilla, los flexibles son de latón con doble engrapado y no PVC.
- Для одноручковых смесителей FIR ITALIA рекомендует на двух подающих трубах кранов устанавливать проверяемые фильтры (Art. 11.0503.2, 11.0505.2), для задержания возможных посторонних тел, которые могли бы повредить детали, обеспечивающие герметичность картриджа. На отделке на базе Vanilla шланги выполнены из латуни с двойным замковым соединением и не из ПВХ.
- 对于单把龙头 FIR ITALIA建议装配可卸式滤器的弯接头 (型号11.0503.2, 11.0505.2), 以避免可能出现的障碍物或供水中的沉淀物对滤芯造成损害。对于Vanilla 基材的表面处理, 软管为双重接缝的黄铜并且不是PVC的。

FIR ITALIA si riserva, ogni qualvolta si rendesse necessario, di apportare modifiche tecniche ed estetiche senza obbligo di preavviso. - FIR ITALIA, whenever necessary, reserves itself the right of deciding technical and aesthetical modifications without prior notice. - FIR ITALIA ist ausdrücklich dazu berechtigt, technische und ästhetische Änderungen an ihre eigenen Produkte ohne vorherige Mitteilung vorzunehmen. - FIR ITALIA se réserve le droit d'apporter des modifications techniques et esthétiques sans avis préalable. - FIR ITALIA se reserva el derecho, si lo considera necesario, de aportar modificaciones técnicas sin obligación de previo aviso. - FIR ITALIA оставляет за собой право во всех случаях, когда это будет необходимо, вносить технические и эстетические изменения без обязательства производить предварительное уведомление. - FIR ITALIA, 在必要时, 保留技术和外观修改的决策权, 恕不另行通知。

DuPont™ e Corian® sono, rispettivamente, un marchio commerciale registrato di E. I. du Pont de Nemours and Company o di sue società affiliate. DuPont™ and Corian® are respectively a trademark and a registered trademark of E. I. du Pont de Nemours and Company or its affiliates.

MADE IN ITALY



Area lavabo Wash basin area • Waschtisch-Bereich • Zone du lavabo • Área lavabo • Зона умывальника • 面盆区域	page 27
Area bidet/WC Bidet/WC area • Bidet/WC-Bereich • Zone du bidet/WC • Área bidé/WC • Зона биде/унитаз • 净身盆/厕所区域	page 31
Area vasca/doccia Bath/shower area • Badewannen-Duschbereich • Zone de la baignoire/de douche • Área bañera/ducha • Зона ванны/душа • 浴缸/淋浴区域	page 32
Colonne doccia e soffioni doccia Shower bars and shower heads • Duschkombinationen und Kopfbrausen • Colones de douche et douches de tête • Columnas de ducha y rociadores de ducha • Колонны для душа и лейки для душа • 淋浴杆及莲蓬头	page 67
Complementi bagno Bathroom complements • Badkomplemente • Compléments bain • Complementos baño • Дополнительные компоненты для ванной комнаты • 浴室组件	page 657

94.1120.0 **NEW**

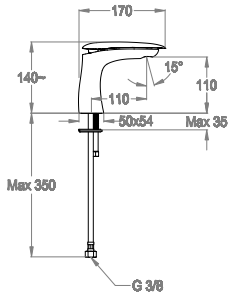



- Miscelatore lavabo h. 140 mm, interasse 110 mm, senza scarico e senza foro per salterello.
- Wash basin mixer, 140 mm high, center distance 110 mm long, without pop-up drain and hole for pull-rod.
- Waschtisch-Einhebelmischer, Höhe 140 mm, Ausladung 110 mm, ohne Ablaufgarnitur und Loch für Zugstange.
- Mitigeur de lavabo, hauteur 140 mm, entraxe 110 mm, sans vidage ni trou pour tirette.
- Monomando de lavabo, altura 140 mm, distancia entre los ejes 110 mm, sin desagüe y sin agujero para tirador.
- Смеситель для умывальника высотой 140 мм, межос.расстояние 110 мм, без слива и без отверстия для выталкивающего механизма донного клапана.
- 面盆龙头, 140 mm高, 轴间距110 mm, 不带提拉去水和拉杆孔。

FINITURA • FINISHING • FARBE • COULEUR • ACABADO • ОТДЕЛКА • 表面处理	CODICE • CODE • CODE • CODE • CÓDIGO • КОД • 代码
Chrome	94.1120.0.10.00
Chrome + Glacier White Corian®	94.1120.0.10.20
Chrome + Vanilla Corian®	94.1120.0.10.25
Chrome + Coffee Bean Corian®	94.1120.0.10.29
Vanilla + Vanilla Corian®	94.1120.0.25.25
Vanilla + Coffee Bean Corian®	94.1120.0.25.29

M 24x1 0590539

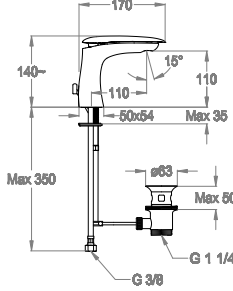
94.1120.1 **NEW**

- Miscelatore lavabo h. 140 mm, interasse 110 mm, con scarico e salterello.
- Wash basin mixer 140 mm high, center distance 110 mm long, with pop-up drain and pull-rod.
- Waschtisch-Einhebelmischer, Höhe 140 mm, Ausladung 110 mm, mit Ablaufgarnitur und Zugstange.
- Mitigeur de lavabo, hauteur 140 mm, entraxe 110 mm, avec vidage et tirette.
- Monomando de lavabo, altura 140 mm, distancia entre los ejes 110 mm, con desagüe y tirador completo.
- Смеситель для умывальника высотой 140 мм, межос.расстояние 110 мм, со сливом и донным клапаном.
- 面盆龙头, 140 mm高, 轴间距110 mm, 带提拉去水和拉杆。

FINITURA • FINISHING • FARBE • COULEUR • ACABADO • ОТДЕЛКА • 表面处理	CODICE • CODE • CODE • CODE • CÓDIGO • КОД • 代码
Chrome	94.1120.1.10.00
Chrome + Glacier White Corian®	94.1120.1.10.20
Chrome + Vanilla Corian®	94.1120.1.10.25
Chrome + Coffee Bean Corian®	94.1120.1.10.29
Vanilla + Vanilla Corian®	94.1120.1.25.25
Vanilla + Coffee Bean Corian®	94.1120.1.25.29

M 24x1 0590539 0410040

94.1130.0 **NEW**



- Miscelatore lavabo h. 140 mm, interasse 135 mm, senza scarico e senza foro per salterello.
- Wash basin mixer, 140 mm high, center distance 135 mm long, without pop-up drain and hole for pull-rod.
- Waschtisch-Einhebelmischer, Höhe 140 mm, Ausladung 135 mm, ohne Ablaufgarnitur und Loch für Zugstange.
- Mitigeur de lavabo, hauteur 140 mm, entraxe 135 mm, sans vidage ni trou pour tirette.
- Monomando de lavabo, altura 140 mm, distancia entre los ejes 135 mm, sin desagüe y sin agujero para tirador.
- Смеситель для умывальника высотой 140 мм, межос.расстояние 135 мм, без слива и без отверстия для выталкивающего механизма донного клапана.
- 面盆龙头, 140 mm高, 轴间距135 mm, 不带提拉去水和拉杆孔。

FINITURA • FINISHING • FARBE • COULEUR • ACABADO • ОТДЕЛКА • 表面处理	CODICE • CODE • CODE • CODE • CÓDIGO • КОД • 代码
Chrome	94.1130.0.10.00
Chrome + Glacier White Corian®	94.1130.0.10.20
Chrome + Vanilla Corian®	94.1130.0.10.25
Chrome + Coffee Bean Corian®	94.1130.0.10.29
Vanilla + Vanilla Corian®	94.1130.0.25.25
Vanilla + Coffee Bean Corian®	94.1130.0.25.29

M 24x1 0590539

Synergy
Cover
94

94.1130.1

NEW

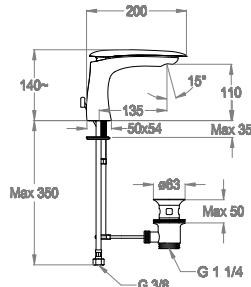

M 24x1



0590539



0410040



- Miscelatore lavabo h. 140 mm, interasse 135 mm, con scarico e salterello.
- Wash basin mixer 140 mm high, center distance 135 mm long, with pop-up drain and pull-rod.
- Waschtisch-Einhebelmischer, Höhe 140 mm, Ausladung 135 mm, mit Ablaufgarnitur und Zugstange.
- Mitigeur de lavabo, hauteur 140 mm, entraxe 135 mm, avec vidage et tirette.
- Monomando de lavabo, altura 140 mm, distancia entre los ejes 135 mm, con desagüe y tirador completo.
- Смеситель для умывальника высотой 140 мм, межос.расстояние 135 мм, со сливом и донным клапаном.
- 面盆龙头, 140 mm高, 轴间距 135 mm, 带提拉去水和拉杆。

FINITURA • FINISHING • FARBE • COULEUR • ACABADO • ОТДЕЛКА • 表面处理

FINITURA • FINISHING • FARBE • COULEUR • ACABADO • ОТДЕЛКА • 表面处理	CODICE • CODE • CODE • CODE • CODIGO • КОД • 代码
Chrome	94.1130.1.10.00
Chrome + Glacier White Corian®	94.1130.1.10.20
Chrome + Vanilla Corian®	94.1130.1.10.25
Chrome + Coffee Bean Corian®	94.1130.1.10.29
Vanilla + Vanilla Corian®	94.1130.1.25.25
Vanilla + Coffee Bean Corian®	94.1130.1.25.29

93.1140.0

NEW

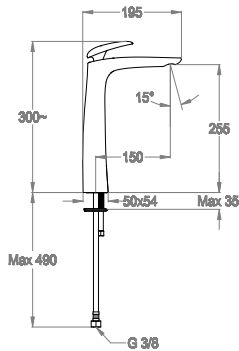

M 24x1



0590539



- Miscelatore lavabo h. 300 mm, interasse 150 mm, senza scarico e senza foro per salterello.
- Wash basin mixer, 300 mm high, center distance 150 mm long, without pop-up drain and hole for pull-rod.
- Waschtisch-Einhebelmischer, Höhe 300 mm, Ausladung 150 mm, ohne Ablaufgarnitur und Loch für Zugstange.
- Mitigeur de lavabo, hauteur 300 mm, entraxe 150 mm, sans vidage ni trou pour tirette.
- Monomando de lavabo, altura 300 mm, distancia entre los ejes 150 mm, sin desagüe y sin agujero para tirador.
- Смеситель для умывальника высотой 300 мм, межос.расстояние 150 мм, без слива и без отверстия для выталкивающего механизма донного клапана.
- 面盆龙头, 300 mm高, 轴间距 150 mm, 不带提拉去水和拉杆孔。

FINITURA • FINISHING • FARBE • COULEUR • ACABADO • ОТДЕЛКА • 表面处理

FINITURA • FINISHING • FARBE • COULEUR • ACABADO • ОТДЕЛКА • 表面处理	CODICE • CODE • CODE • CODE • CODIGO • КОД • 代码
Chrome	93.1140.0.10.00
Chrome + Glacier White Corian®	93.1140.0.10.20
Chrome + Vanilla Corian®	93.1140.0.10.25
Chrome + Coffee Bean Corian®	93.1140.0.10.29
Vanilla + Vanilla Corian®	93.1140.0.25.25
Vanilla + Coffee Bean Corian®	93.1140.0.25.29

93.1150.0

NEW

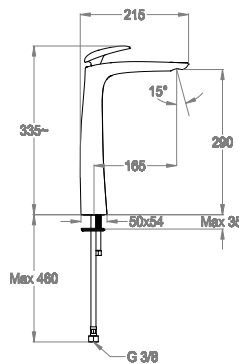

M 24x1



0590539



- Miscelatore lavabo h. 335 mm, interasse 165 mm, senza scarico e senza foro per salterello.
- Wash basin mixer, 335 mm high, center distance 165 mm long, without pop-up drain and hole for pull-rod.
- Waschtisch-Einhebelmischer, Höhe 335 mm, Ausladung 165 mm, ohne Ablaufgarnitur und Loch für Zugstange.
- Mitigeur de lavabo, hauteur 335 mm, entraxe 165 mm, sans vidage ni trou pour tirette.
- Monomando de lavabo, altura 335 mm, distancia entre los ejes 165 mm, sin desagüe y sin agujero para tirador.
- Смеситель для умывальника высотой 335 мм, межос.расстояние 165 мм, без слива и без отверстия для выталкивающего механизма донного клапана.
- 面盆龙头, 335 mm高, 轴间距 165 mm, 不带提拉去水和拉杆孔。

FINITURA • FINISHING • FARBE • COULEUR • ACABADO • ОТДЕЛКА • 表面处理

FINITURA • FINISHING • FARBE • COULEUR • ACABADO • ОТДЕЛКА • 表面处理	CODICE • CODE • CODE • CODE • CODIGO • КОД • 代码
Chrome	93.1150.0.10.00
Chrome + Glacier White Corian®	93.1150.0.10.20
Chrome + Vanilla Corian®	93.1150.0.10.25
Chrome + Coffee Bean Corian®	93.1150.0.10.29
Vanilla + Vanilla Corian®	93.1150.0.25.25
Vanilla + Coffee Bean Corian®	93.1150.0.25.29

➤ 93.1410.8

NEW

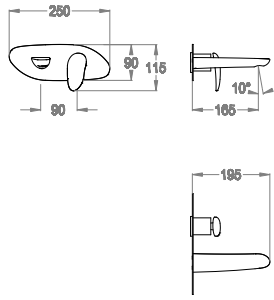

- Parte esterna miscelatore lavabo incasso a parete con piastra, lunghezza 195 mm, interasse 165 mm.
- External part for wall-mounted built-in basin mixer with plate, 195 mm long, center distance 165 mm long.
- Fertigmontageset zu Waschtisch-Einhebelmischer für UP-Montage, mit Abdeckplatte, Länge 195 mm, Ausladung 165 mm.
- Partie extérieure pour mitigeur de lavabo encastré avec plaque, longueur 195 mm, entraxe 165 mm.
- Parte externa para monomando de lavabo empotrable con placa, longitud 195 mm, distancia entre los ejes 165 mm.
- Наружная часть встроенного в стену смесителя для умывальника, с пластиной, длина 195 мм, межос.расстояние 165 мм.
- 外露部件，用于带面板壁嵌式面盆龙头，195 mm长，轴间距165 mm。



M 24x1

Articoli complementari necessari
Necessary complementary items
Notwendige komplementäre Artikel
Articles complémentaires nécessaires
Artículos complementarios necesarios
Необходимые дополнительные предметы
必须的配套产品

05.8035.4



page 726

- Parte incasso miscelatore a parete ad una uscita.
- Built-in part for wall-mounted one-way mixer.
- UP-Einbaukörper für Einweg-Einhebelmischer.
- Partie encastrée pour mitigeur à une sortie.
- Parte empotrable mezclador monomando una salida.
- Встроенная часть одноходового смесителя.
- 壁装式单出水口龙头的预埋件。

FINITURA • FINISHING • FARBE • COULEUR • ACABADO • ОТДЕЛКА • 表面处理

CODICE • CODE • CODE • CODE • CODIGO • КОД • 代码

Raw Brass

05.8035.4.05.00

➤ 93.1420.8

NEW

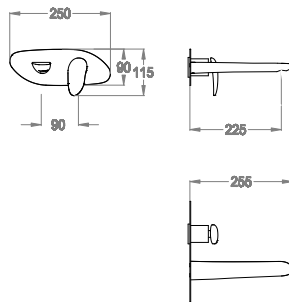

- Parte esterna miscelatore lavabo incasso a parete con piastra, lunghezza 255 mm, interasse 225 mm.
- External part for wall-mounted built-in basin mixer with plate, 255 mm long, center distance 225 mm long.
- Fertigmontageset zu Waschtisch-Einhebelmischer für UP-Montage, mit Abdeckplatte, Länge 255 mm, Ausladung 225 mm.
- Partie extérieure pour mitigeur de lavabo encastré avec plaque, longueur 255 mm, entraxe 225 mm.
- Parte externa para monomando de lavabo empotrable con placa, longitud 255 mm, distancia entre los ejes 225 mm.
- Наружная часть встроенного в стену смесителя для умывальника, с пластиной, длина 255 мм, межос.расстояние 225 мм.
- 外露部件，用于带面板壁嵌式面盆龙头，255 mm长，轴间距225 mm。



M 24x1

Articoli complementari necessari
Necessary complementary items
Notwendige komplementäre Artikel
Articles complémentaires nécessaires
Artículos complementarios necesarios
Необходимые дополнительные предметы
必须的配套产品

05.8035.4



page 726

- Parte incasso miscelatore a parete ad una uscita.
- Built-in part for wall-mounted one-way mixer.
- UP-Einbaukörper für Einweg-Einhebelmischer.
- Partie encastrée pour mitigeur à une sortie.
- Parte empotrable mezclador monomando una salida.
- Встроенная часть одноходового смесителя.
- 壁装式单出水口龙头的预埋件。

FINITURA • FINISHING • FARBE • COULEUR • ACABADO • ОТДЕЛКА • 表面处理

CODICE • CODE • CODE • CODE • CODIGO • КОД • 代码

Raw Brass

05.8035.4.05.00

93.4411.4 **NEW**

FINITURA • FINISHING • FARBE • COULEUR • ACABADO • ОТДЕЛКА • 表面处理	CODICE • CODE • CODE • CODE • CÓDIGO • КОД • 代码
Chrome	93.4411.4.10.00
Vanilla	93.4411.4.25.00

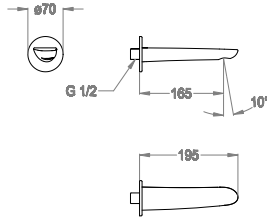

- Bocca di erogazione a parete, ingresso acqua 1/2", interasse 165 mm, lunghezza 195 mm.
- Wall-mounted water spout 1/2", center distance 165 mm long, complete length 195 mm.
- Wandauslauf 1/2", Ausladung 165 mm, Länge 195 mm.
- Bec mural, arrivée d'eau 1/2", entraxe 165 mm, longueur 195 mm.
- Caño mural, entrada agua 1/2", distancia entre los ejes 165 mm, longitud 195 mm.
- Настенный излив, выпуск воды 1/2", межос.расстояние 165 мм, длина 195 мм.
- 壁装式水嘴1/2", 轴间距165 mm, 195 mm 长。



93.4421.4 **NEW**

FINITURA • FINISHING • FARBE • COULEUR • ACABADO • ОТДЕЛКА • 表面处理	CODICE • CODE • CODE • CODE • CÓDIGO • КОД • 代码
Chrome	93.4421.4.10.00
Vanilla	93.4421.4.25.00

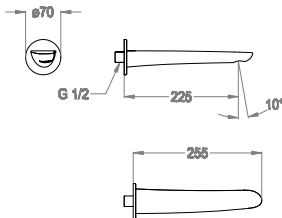

- Bocca di erogazione a parete, ingresso acqua 1/2", interasse 225 mm, lunghezza 255 mm.
- Wall-mounted water spout 1/2", center distance 225 mm long, complete length 255 mm.
- Wandauslauf 1/2", Ausladung 225 mm, Länge 255 mm.
- Bec mural, arrivée d'eau 1/2", entraxe 225 mm, longueur 255 mm.
- Caño mural, entrada agua 1/2", distancia entre los ejes 225 mm, longitud 255 mm.
- Настенный излив, выпуск воды 1/2", межос.расстояние 225 мм, длина 255 мм.
- 壁装式水嘴1/2", 轴间距225 mm, 255 mm 长。



93.5105.0 **NEW**

FINITURA • FINISHING • FARBE • COULEUR • ACABADO • ОТДЕЛКА • 表面处理	CODICE • CODE • CODE • CODE • CÓDIGO • КОД • 代码
Chrome	93.5105.0.10.00
Chrome + Glacier White Corian®	93.5105.0.10.20
Chrome + Vanilla Corian®	93.5105.0.10.25
Chrome + Coffee Bean Corian®	93.5105.0.10.29
Vanilla + Vanilla Corian®	93.5105.0.25.25
Vanilla + Coffee Bean Corian®	93.5105.0.25.29

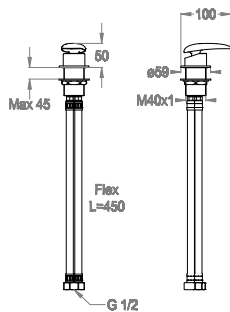

- Miscelatore al piano per bocca di erogazione.
- Deck-mounted mixer for water spout.
- Einhebelmischer für Auslauf.
- Mitigeur sur plan pour bec.
- Mezclador de encimera para caño.
- Настольный смеситель к изливу.
- 台装式龙头的水嘴。



➤ 93.5410.8

NEW

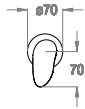

- Parte esterna miscelatore incasso a parete.
- External part for wall-mounted built-in mixer.
- Fertigmontageset zu UP-Einhebelmischer.
- Partie extérieure pour mitigeur encastré mural.
- Parte externa mezclador monomando empotrable.
- Наружная часть встроенного в стену смесителя.
- 壁嵌式龙头的外露部件。

FINITURA • FINISHING • FARBE • COULEUR • ACABADO • ОТДЕЛКА • 表面处理	CODICE • CODE • CODE • CODE • CODIGO • КОД • 代码
Chrome	93.5410.8.10.00
Chrome + Glacier White Corian®	93.5410.8.10.20
Chrome + Vanilla Corian®	93.5410.8.10.25
Chrome + Coffee Bean Corian®	93.5410.8.10.29
Vanilla + Vanilla Corian®	93.5410.8.25.25
Vanilla + Coffee Bean Corian®	93.5410.8.25.29

Synergy
Cover
94



Articoli complementari necessari
Necessary complementary items
Notwendige komplementäre Artikel
Articles complémentaires nécessaires
Artículos complementarios necesarios
Необходимые дополнительные предметы
必须的配套产品

05.2430.4

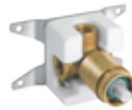

page 725

- Parte incasso miscelatore a parete ad una uscita.
- Built-in part for wall-mounted one-way mixer.
- UP-Einbaukörper für Einweg-Einhebelmischer.
- Partie encastrée pour mitigeur à une sortie.
- Parte empotrable mezclador monomando una salida.
- Встроенная часть одноходового смесителя.
- 壁装式单出水口龙头的预埋件。

FINITURA • FINISHING • FARBE • COULEUR • ACABADO • ОТДЕЛКА • 表面处理	CODICE • CODE • CODE • CODE • CODIGO • КОД • 代码
Raw Brass	05.2430.4.05.00

Area lavabo Wash basin area • Waschtisch-Bereich • Zone du lavabo • Área lavabo • Зона умывальника • 面盆区域	page 27
Area bidet/WC Bidet/WC area • Bidet/WC-Bereich • Zone du bidet/WC • Área bidé/WC • Зона биде/унитаз • 净身盆/厕所区域	page 31
Area vasca/doccia Bath/shower area • Badewannen-Duschbereich • Zone de la baignoire/de douche • Área bañera/ducha • Зона ванны/душа • 浴缸/淋浴区域	page 32
Colonne doccia e soffioni doccia Shower bars and shower heads • Duschkombinationen und Kopfbrausen • Colonnes de douche et douches de tête • Columnas de ducha y rociadores de ducha • Колонны для душа и лейки для душа • 淋浴杆及莲蓬头	page 67
Complementi bagno Bathroom complements • Badkomplemente • Compléments bain • Complementos baño • Дополнительные компоненты для ванной комнаты • 浴室组件	page 657

➤ 94.2101.1

NEW

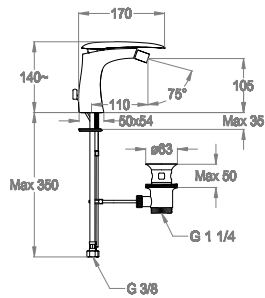

- Miscelatore bidet h. 140 mm, interasse 110 mm, con scarico e salterello.
- Bidet mixer, 140 mm high, center distance 110 mm long, with pop-up drain and pull-rod.
- Bidet-Einhebelmischer Höhe 140 mm, Ausladung 110 mm, mit Ablaufgarnitur und Zugstange.
- Mitigeur de bidet hauteur 140 mm, entraxe 110 mm, avec vidage et tirette.
- Monomando bidé altura 140 mm, distancia entre los ejes 110 mm, con desagüe y tirador completo.
- Смеситель для биде высотой 140 мм, межос.расстояние 110 мм, со сливом и донным клапаном.
- 净身盆龙头，140 mm高，轴间距110 mm，带提拉去水和拉杆。

FINITURA • FINISHING • FARBE • COULEUR • ACABADO • ОТДЕЛКА • 表面处理	CODICE • CODE • CODE • CODE • CODIGO • КОД • 代码
Chrome	94.2101.1.10.00
Chrome + Glacier White Corian®	94.2101.1.10.20
Chrome + Vanilla Corian®	94.2101.1.10.25
Chrome + Coffee Bean Corian®	94.2101.1.10.29
Vanilla + Vanilla Corian®	94.2101.1.25.25
Vanilla + Coffee Bean Corian®	94.2101.1.25.29



M 16x1

0590539

0410040

Area lavabo Wash basin area • Waschtisch-Bereich • Zone du lavabo • Área lavabo • Зона умывальника • 面盆区域	page 27
Area bidet/WC Bidet/WC area • Bidet/WC-Bereich • Zone du bidet/WC • Área bidé/WC • Зона биде/унитаза • 净身盆/厕所区域	page 31
Area vasca/doccia Bath/shower area • Badewannen-Duschbereich • Zone de la baignoire/de douche • Área bañera/ducha • Зона ванны/душа • 浴缸/淋浴区域	page 32
Colonne doccia e soffioni doccia Shower bars and shower heads • Duschkombinationen und Kopfbrausen • Colonnes de douche et douches de tête • Columnas de ducha y rociadores de ducha • Колонны для душа и лейки для душа • 淋浴杆及莲蓬头	page 67
Complementi bagno Bathroom complements • Badkomplemente • Compléments bain • Complementos baño • Дополнительные компоненты для ванной комнаты • 浴室组件	page 657

93.3400.7 **NEW**

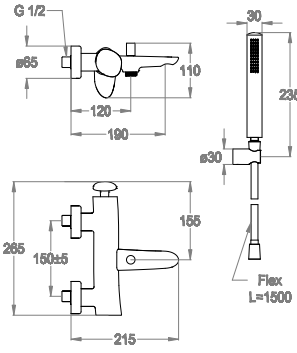



- Miscelatore vasca esterno a parete con deviatore e doccetta duplex.
- Wall-mounted bath mixer with diverter and shower set.
- AP-Wannenfüll- und Brausearmatur mit Umstellventil und Brausegarnitur.
- Mitigeur bain/douche mural avec inverseur et ensemble douche.
- Mezclador monomando para baño/ducha mural con inversor y ducha de mano duplex.
- Смеситель наружный настенный для ванной с переключателем и душем дуплекс.
- 带分流阀和手持花洒的壁装式浴缸龙头。

FINITURA • FINISHING • FARBE • COULEUR • ACABADO • ОТДЕЛКА • 表面处理	CODICE • CODE • CODE • CODE • CÓDIGO • КОД • 代码
Chrome	93.3400.7.10.00
Chrome + Glacier White Corian®	93.3400.7.10.20
Chrome + Vanilla Corian®	93.3400.7.10.25
Chrome + Coffee Bean Corian®	93.3400.7.10.29
Vanilla + Vanilla Corian®	93.3400.7.25.25
Vanilla + Coffee Bean Corian®	93.3400.7.25.29

M 24x1 0540088 0590541 L=1500

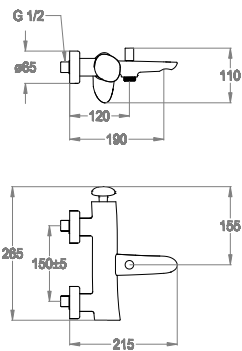
93.3400.0 **NEW**





- Miscelatore vasca esterno a parete con deviatore e attacco flex.
- Wall-mounted bath mixer with diverter and flex hose connection.
- AP-Wannenfüll- und Brausearmatur mit Umstellventil und Verbindung für Brauseschlauch.
- Mitigeur bain/douche mural avec inverseur et raccord flexible.
- Mezclador monomando para baño/ducha mural con inversor y conexión flex.
- Смеситель наружный настенный для ванной с переключателем и гибким креплением.
- 带分流阀和软管接头的壁装式浴缸龙头。

FINITURA • FINISHING • FARBE • COULEUR • ACABADO • ОТДЕЛКА • 表面处理	CODICE • CODE • CODE • CODE • CÓDIGO • КОД • 代码
Chrome	93.3400.0.10.00
Chrome + Glacier White Corian®	93.3400.0.10.20
Chrome + Vanilla Corian®	93.3400.0.10.25
Chrome + Coffee Bean Corian®	93.3400.0.10.29
Vanilla + Vanilla Corian®	93.3400.0.25.25
Vanilla + Coffee Bean Corian®	93.3400.0.25.29

M 24x1 0590541

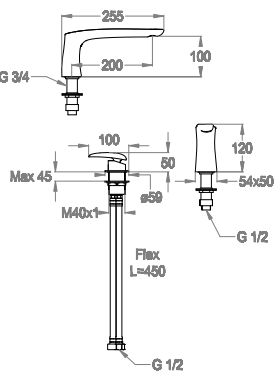
93.3120.4 **NEW**





- Gruppo bordo vasca a due fori al piano.
- Two-hole deck-mounted bath mixer.
- Zweiloch-Wannenrandarmatur.
- Mitigeur deux trous pour bord de baignoire.
- Monomando de encimera a dos agujeros.
- Комплект для установки на борту ванной с двумя отверстиями.
- 两孔台装式浴缸套装。

FINITURA • FINISHING • FARBE • COULEUR • ACABADO • ОТДЕЛКА • 表面处理	CODICE • CODE • CODE • CODE • CÓDIGO • КОД • 代码
Chrome	93.3120.4.10.00
Chrome + Glacier White Corian®	93.3120.4.10.20
Chrome + Vanilla Corian®	93.3120.4.10.25
Chrome + Coffee Bean Corian®	93.3120.4.10.29
Vanilla + Vanilla Corian®	93.3120.4.25.25
Vanilla + Coffee Bean Corian®	93.3120.4.25.29

M 24x1 0590536

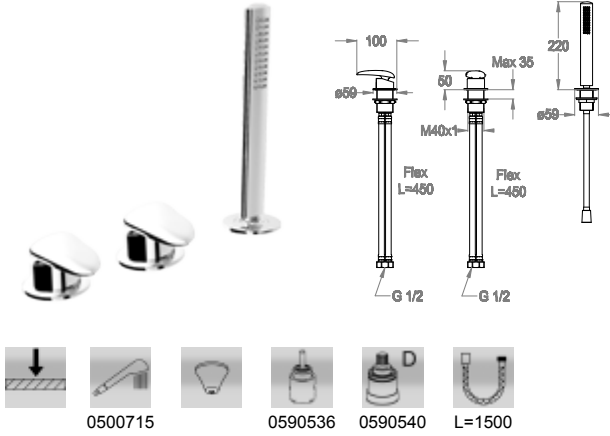
93.3150.4 **NEW**



- Gruppo bordo vasca a tre fori al piano, con deviatore e doccetta duplex, senza bocca.
- Three-hole deck-mounted bath mixer with diverter and shower set, without spout.
- Dreiloch-Wannenrandarmatur mit Umstellventil und Schlupfbrause, ohne Auslauf.
- Mitigeur trois trous pour bord de baignoire avec inverseur et ensemble douche, sans bec.
- Monomando de encimera a tres agujeros con inversor y ducha de mano duplex, sin caño.
- Комплект для установки на борту ванной с тремя отверстиями, с переключателем и душем дуплекс, без излива.
- 带分流阀和手持花洒的三孔台装式浴缸套装, 不含水嘴。

FINITURA • FINISHING • FARBE • COULEUR • ACABADO • ОТДЕЛКА • 表面处理	CODICE • CODE • CODE • CODE • CÓDIGO • КОД • 代码
Chrome	93.3150.4.10.00
Chrome + Glacier White Corian®	93.3150.4.10.20
Chrome + Vanilla Corian®	93.3150.4.10.25
Chrome + Coffee Bean Corian®	93.3150.4.10.29
Vanilla + Vanilla Corian®	93.3150.4.25.25
Vanilla + Coffee Bean Corian®	93.3150.4.25.29

93.3140.4 **NEW**

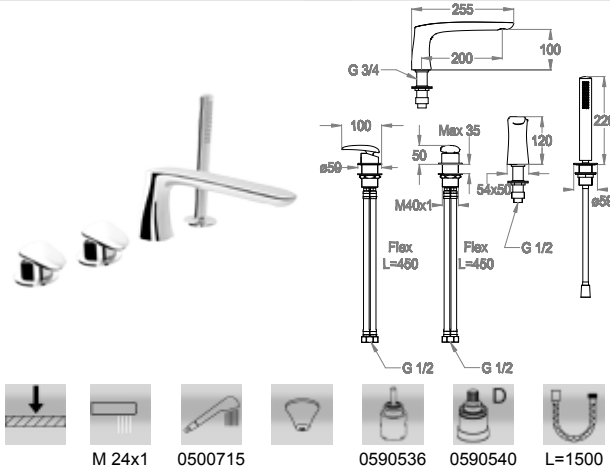

- Gruppo bordo vasca a quattro fori al piano, con deviatore e doccetta duplex.
- Four-hole deck-mounted bath mixer with diverter and shower set.
- Vierloch-Wannenrandarmatur, mit Umstellventil und Schlupfbrause.
- Mitigeur quatre trous pour bord de baignoire avec inverseur et ensemble douche.
- Monomando de encimera a cuatro agujeros con inversor y ducha de mano duplex.
- Комплект для установки на борту ванной с четырьмя отверстиями, с переключателем и душем дуплекс.
- 带分流阀和手持花洒的四孔台装瀑布式浴缸套装。

FINITURA • FINISHING • FARBE • COULEUR • ACABADO • ОТДЕЛКА • 表面处理	CODICE • CODE • CODE • CODE • CÓDIGO • КОД • 代码
Chrome	93.3140.4.10.00
Chrome + Glacier White Corian®	93.3140.4.10.20
Chrome + Vanilla Corian®	93.3140.4.10.25
Chrome + Coffee Bean Corian®	93.3140.4.10.29
Vanilla + Vanilla Corian®	93.3140.4.25.25
Vanilla + Coffee Bean Corian®	93.3140.4.25.29

05.0080.0

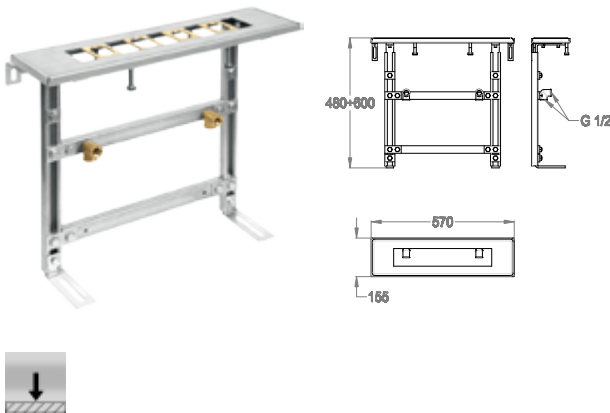

- Sistema di montaggio per bordo vasca con fissaggio a pavimento.
- Assembly system for deck-mounted bath mixer with floor fixing.
- Montagesystem für Wannenrand mit Befestigung am Boden.
- Système de montage pour bord de baignoire avec fixation au sol.
- Sistema de montaje para borde bañera con fijación en el suelo.
- Система установки на борту ванной с напольным креплением.
- 带地台固定的台装式浴缸龙头组装套件。

FINITURA • FINISHING • FARBE • COULEUR • ACABADO • ОТДЕЛКА • 表面处理	CODICE • CODE • CODE • CODE • CÓDIGO • КОД • 代码
Raw Brass	05.0080.0.05.00

05.0081.0

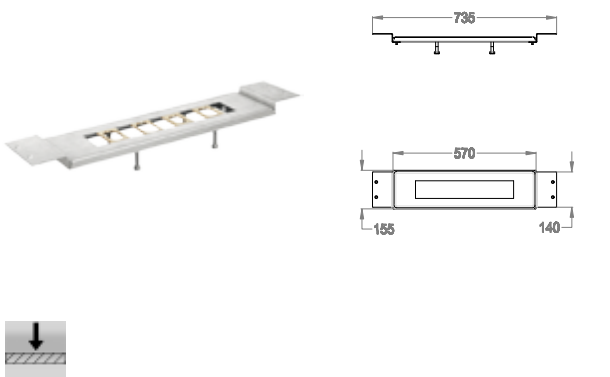

- Sistema di montaggio per bordo vasca con fissaggio al piano.
- Assembly system for deck-mounted bath mixer with deck fixing.
- Montagesystem für Wannenrand mit Befestigung am Rand.
- Système de montage pour bord de baignoire avec fixation sur plan.
- Sistema de montaje para borde bañera con fijación en la encimera.
- Система установки на борту ванной с настольным креплением.
- 带台上固定的台装式浴缸龙头组装套件。

FINITURA • FINISHING • FARBE • COULEUR • ACABADO • ОТДЕЛКА • 表面处理	CODICE • CODE • CODE • CODE • CÓDIGO • КОД • 代码
Raw Brass	05.0081.0.05.00

93.4411.5 **NEW**

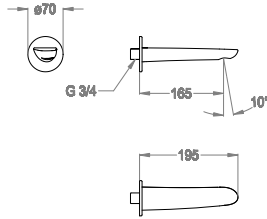

- Bocca di erogazione a parete, ingresso acqua 3/4", interasse 165 mm, lunghezza 195 mm.
- Wall-mounted water spout 3/4", center distance 165 mm long, complete length 195 mm.
- Wandauslauf 3/4", Ausladung 165 mm, Länge 195 mm.
- Bec mural, arrivée d'eau 3/4", entraxe 165 mm, longueur 195 mm.
- Caño mural, entrada agua 3/4", distancia entre los ejes 165 mm, longitud 195 mm.
- Настенный излив, выпуск воды 3/4", межос.расстояние 165 мм, длина 195 мм.
- 壁装式水嘴3/4", 轴间距165 mm, 195 mm长。

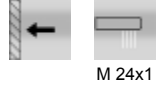

FINITURA • FINISHING • FARBE • COULEUR • ACABADO • ОТДЕЛКА • 表面处理	CODICE • CODE • CODE • CODE • CODIGO • КОД • 代码
Chrome	93.4411.5.10.00
Vanilla	93.4411.5.25.00

93.4421.5 **NEW**

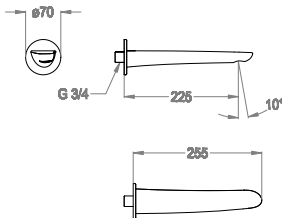

- Bocca di erogazione a parete, ingresso acqua 3/4", interasse 225 mm, lunghezza 255 mm.
- Wall-mounted water spout 3/4", center distance 225 mm long, complete length 255 mm.
- Wandauslauf 3/4", Ausladung 225 mm, Länge 255 mm.
- Bec mural, arrivée d'eau 3/4", entraxe 225 mm, longueur 255 mm.
- Caño mural, entrada agua 3/4", distancia entre los ejes 225 mm, longitud 255 mm.
- Настенный излив, выпуск воды 3/4", межос.расстояние 225 мм, длина 255 мм.
- 壁装式水嘴3/4", 轴间距225 mm, 255 mm长。



FINITURA • FINISHING • FARBE • COULEUR • ACABADO • ОТДЕЛКА • 表面处理	CODICE • CODE • CODE • CODE • CODIGO • КОД • 代码
Chrome	93.4421.5.10.00
Vanilla	93.4421.5.25.00

93.4100.4 **NEW**

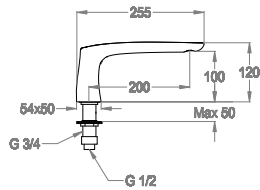

- Bocca di erogazione al piano, interasse 200 mm, h. 120 mm.
- Deck-mounted water spout, center distance 200 mm long, 120 mm high.
- Wasserauslauf, Ausladung 200 mm, Höhe 120 mm.
- Bec sur plan, entraxe 200 mm, hauteur 120 mm.
- Caño de encimera, distancia entre los ejes 200 mm, altura 120 mm.
- Настольный излив, межос.расстояние 200 мм, высотой 120 мм.
- 台装式水嘴, 轴间距200 mm, 120 mm高。



FINITURA • FINISHING • FARBE • COULEUR • ACABADO • ОТДЕЛКА • 表面处理	CODICE • CODE • CODE • CODE • CODIGO • КОД • 代码
Chrome	93.4100.4.10.00
Vanilla	93.4100.4.25.00

05.4793.1 **NEW**

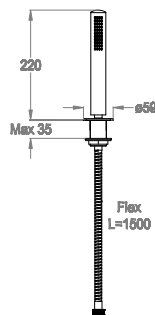

- Doccetta bordo vasca.
- Deck-mounted hand shower.
- Schlupfbräuse.
- Douchette bord baignoire.
- Ducha de mano bañera.
- Душевая лейка на борт ванной.
- 缸边手持花洒。

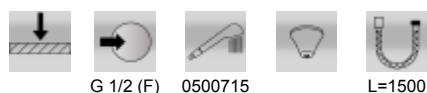

FINITURA • FINISHING • FARBE • COULEUR • ACABADO • ОТДЕЛКА • 表面处理	CODICE • CODE • CODE • CODE • CODIGO • КОД • 代码
Chrome	05.4793.1.10.00
Vanilla	05.4793.1.25.00

➤ 93.5105.0

NEW

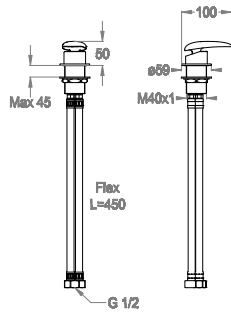

- Miscelatore al piano per bocca di erogazione.
- Deck-mounted mixer for water spout.
- Einhebelmischer für Auslauf.
- Mitigeur sur plan pour bec.
- Mezclador de encimera para caño.
- Настольный смеситель к изливу.
- 台装式龙头的水嘴。

FINITURA • FINISHING • FARBE • COULEUR • ACABADO • ОТДЕЛКА • 表面处理	CODICE • CODE • CODE • CODE • CÓDIGO • КОД • 代码
Chrome	93.5105.0.10.00
Chrome + Glacier White Corian®	93.5105.0.10.20
Chrome + Vanilla Corian®	93.5105.0.10.25
Chrome + Coffee Bean Corian®	93.5105.0.10.29
Vanilla + Vanilla Corian®	93.5105.0.25.25
Vanilla + Coffee Bean Corian®	93.5105.0.25.29



➤ 93.5410.8

NEW

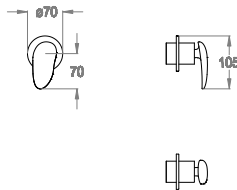

- Parte esterna miscelatore incasso a parete.
- External part for wall-mounted built-in mixer.
- Fertigmontageset zu UP-Einhebelmischer.
- Partie extérieure pour mitigeur encastré mural.
- Parte externa mezclador monomando empotrable.
- Наружная часть встроенного в стену смесителя.
- 壁嵌式龙头的外露部件。

FINITURA • FINISHING • FARBE • COULEUR • ACABADO • ОТДЕЛКА • 表面处理	CODICE • CODE • CODE • CODE • CÓDIGO • КОД • 代码
Chrome	93.5410.8.10.00
Chrome + Glacier White Corian®	93.5410.8.10.20
Chrome + Vanilla Corian®	93.5410.8.10.25
Chrome + Coffee Bean Corian®	93.5410.8.10.29
Vanilla + Vanilla Corian®	93.5410.8.25.25
Vanilla + Coffee Bean Corian®	93.5410.8.25.29



Articoli complementari necessari
Necessary complementary items
Notwendige komplementäre Artikel
Articles complémentaires nécessaires
Artículos complementarios necesarios
Необходимые дополнительные предметы
必须的配套产品

05.2430.4

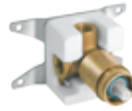

page 725

- Parte incasso miscelatore a parete ad una uscita.
- Built-in part for wall-mounted one-way mixer.
- UP-Einbaukörper für Einweg-Einhebelmischer.
- Partie encastrée pour mitigeur à une sortie.
- Parte empotrable mezclador monomando una salida.
- Встроенная часть одноходового смесителя.
- 壁装式单出水口龙头的预埋件。

FINITURA • FINISHING • FARBE • COULEUR • ACABADO • ОТДЕЛКА • 表面处理	CODICE • CODE • CODE • CODE • CÓDIGO • КОД • 代码
Raw Brass	05.2430.4.05.00

➤ 93.9107.9

NEW

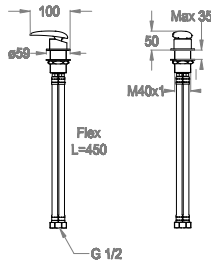

- Deviatore incasso al piano a due uscite.
- Deck-mounted built-in 2-way diverter.
- UP-Zweiwege-Umstellventil.
- Inverseur encastré sur plan à deux sorties.
- Inversor empotrable de encimera de dos salidas.
- Встроенный в стол двухходовой переключатель.
- 台装嵌入式两路分流阀。

FINITURA • FINISHING • FARBE • COULEUR • ACABADO • ОТДЕЛКА • 表面处理	CODICE • CODE • CODE • CODE • CÓDIGO • КОД • 代码
Chrome	93.9107.9.10.00
Chrome + Glacier White Corian®	93.9107.9.10.20
Chrome + Vanilla Corian®	93.9107.9.10.25
Chrome + Coffee Bean Corian®	93.9107.9.10.29
Vanilla + Vanilla Corian®	93.9107.9.25.25
Vanilla + Coffee Bean Corian®	93.9107.9.25.29



93.9108.9 **NEW**

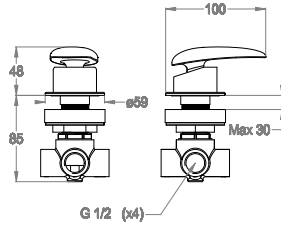

- Deviatore incasso al piano a tre uscite.
- Deck-mounted built-in 3-way diverter.
- UP-Dreiweg-Umstellventil.
- Inverseur encastré sur plan à trois sorties.
- Inversor empotrable de encimera de tres salidas.
- Встроенный в стол трехходовой переключатель.
- 台装嵌入式三路分流阀。



FINITURA • FINISHING • FARBE • COULEUR • ACABADO • ОТДЕЛКА • 表面处理	CODICE • CODE • CODE • CODE • CODIGO • КОД • 代码
Chrome	93.9108.9.10.00
Chrome + Glacier White Corian®	93.9108.9.10.20
Chrome + Vanilla Corian®	93.9108.9.10.25
Chrome + Coffee Bean Corian®	93.9108.9.10.29
Vanilla + Vanilla Corian®	93.9108.9.25.25
Vanilla + Coffee Bean Corian®	93.9108.9.25.29

93.9417.8 **NEW**

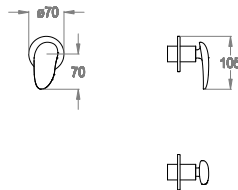

- Parte esterna deviatore incasso a parete.
- External part for wall-mounted built-in diverter.
- Fertigmontageset zu UP-Umstellventil.
- Partie extérieure pour inverseur encastré.
- Parte externa inversor empotrable mural.
- Наружная часть встроенного в стену переключателя.
- 壁嵌式分流阀的外露部件。



FINITURA • FINISHING • FARBE • COULEUR • ACABADO • ОТДЕЛКА • 表面处理	CODICE • CODE • CODE • CODE • CODIGO • КОД • 代码
Chrome	93.9417.8.10.00
Chrome + Glacier White Corian®	93.9417.8.10.20
Chrome + Vanilla Corian®	93.9417.8.10.25
Chrome + Coffee Bean Corian®	93.9417.8.10.29
Vanilla + Vanilla Corian®	93.9417.8.25.25
Vanilla + Coffee Bean Corian®	93.9417.8.25.29

Articoli complementari necessari
Necessary complementary items
Notwendige komplementäre Artikel
Articles complémentaires nécessaires
Artículos complementarios necesarios
Необходимые дополнительные предметы
必须的配套产品

05.2459.0



page 729

- Parte incasso deviatore due uscite.
- Built-in part for two-way diverter valve.
- UP-Einbaukörper zu Zweiwege-Umstellventil
- Partie encastrée pour inverseur à deux sorties.
- Parte empotrable para inversor dos salidas.
- Встроенная часть двухходового переключателя.
- 两路分流阀的预埋件。

FINITURA • FINISHING • FARBE • COULEUR • ACABADO • ОТДЕЛКА • 表面处理	CODICE • CODE • CODE • CODE • CODIGO • КОД • 代码
Raw Brass	05.2459.0.05.00

05.2459.1



page 730

- Parte incasso deviatore tre uscite.
- Built-in part for three-way diverter valve.
- UP-Einbaukörper zu Dreiweg-Umstellventil
- Partie encastrée pour inverseur à trois sorties.
- Parte empotrable para inversor tres salidas.
- Встроенная часть трехходового переключателя.
- 三路分流阀的预埋件。

FINITURA • FINISHING • FARBE • COULEUR • ACABADO • ОТДЕЛКА • 表面处理	CODICE • CODE • CODE • CODE • CODIGO • КОД • 代码
Raw Brass	05.2459.1.05.00

➤ 93.5417.9

NEW

⚠ Nicht für deutschsprachige Märkte

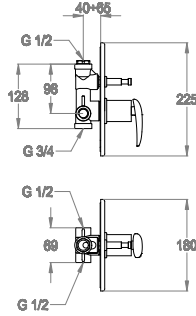

- Miscelatore vasca doccia incasso a parete.
- Built-in shower and bath mixer.
- UP-Wannenfüll- und Brausearmatur.
- Mitigeur bain/douche encastré.
- Mezclador monomando baño/ducha empotrable.
- Смеситель, встроенный в стену, для ванной и душа.
- 壁嵌式淋浴和浴缸龙头。

FINITURA • FINISHING • FARBE • COULEUR • ACABADO • ОТДЕЛКА • 表面处理	CODICE • CODE • CODE • CODE • CODIGO • КОД • 代码
Chrome	93.5417.9.10.00
Chrome + Glacier White Corian®	93.5417.9.10.20
Chrome + Vanilla Corian®	93.5417.9.10.25
Chrome + Coffee Bean Corian®	93.5417.9.10.29
Vanilla + Vanilla Corian®	93.5417.9.25.25
Vanilla + Coffee Bean Corian®	93.5417.9.25.29

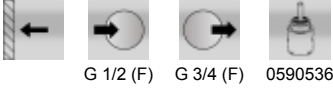

➤ 93.5417.8

NEW

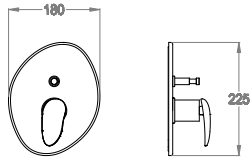

- Parte esterna miscelatore vasca doccia incasso a parete.
- External part for wall-mounted built-in shower and bath mixer.
- Fertigmontageset zu UP-Wannenfüll- und Brausearmatur.
- Partie extérieure pour mitigeur bain/douche encastré.
- Parte externa para mezclador monomando baño/ducha empotrable.
- Наружная часть встроенного в стену смесителя для ванной и душа.
- 壁嵌式淋浴和浴缸龙头的外露部件。

FINITURA • FINISHING • FARBE • COULEUR • ACABADO • ОТДЕЛКА • 表面处理	CODICE • CODE • CODE • CODE • CODIGO • КОД • 代码
Chrome	93.5417.8.10.00
Chrome + Glacier White Corian®	93.5417.8.10.20
Chrome + Vanilla Corian®	93.5417.8.10.25
Chrome + Coffee Bean Corian®	93.5417.8.10.29
Vanilla + Vanilla Corian®	93.5417.8.25.25
Vanilla + Coffee Bean Corian®	93.5417.8.25.29



Articoli complementari necessari
Necessary complementary items
Notwendige komplementäre Artikel
Articles complémentaires nécessaires
Artículos complementarios necesarios
Необходимые дополнительные предметы
必须的配套产品

05.2421.4



page 727

- Parte incasso miscelatore a due uscite.
- Built-in part for two-way mixer.
- UP-Einbaukörper für Zweiwege-Einhebelmischer.
- Partie encastrée pour mitigeur à deux sorties.
- Parte empotrable para mezclador monomando dos salidas.
- Встроенная часть двухходового смесителя.
- 双出水口龙头的预埋件。

FINITURA • FINISHING • FARBE • COULEUR • ACABADO • ОТДЕЛКА • 表面处理	CODICE • CODE • CODE • CODE • CODIGO • КОД • 代码
Raw Brass	05.2421.4.05.00

93.5415.9

NEW

! Nicht für deutschsprachige Märkte

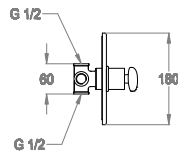
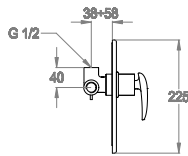

- Miscelatore doccia incasso a parete.
- Built-in shower mixer.
- UP-Brausearmatur.
- Mitigeur de douche encastré.
- Monomando ducha empotrable.
- Встроенный в стену смеситель для душа.
- 壁嵌式淋浴龙头。



FINITURA • FINISHING • FARBE • COULEUR • ACABADO • ОТДЕЛКА • 表面处理	CODICE • CODE • CODE • CODE • CODIGO • КОД • 代码
Chrome	93.5415.9.10.00
Chrome + Glacier White Corian®	93.5415.9.10.20
Chrome + Vanilla Corian®	93.5415.9.10.25
Chrome + Coffee Bean Corian®	93.5415.9.10.29
Vanilla + Vanilla Corian®	93.5415.9.25.25
Vanilla + Coffee Bean Corian®	93.5415.9.25.29

93.5415.8

NEW

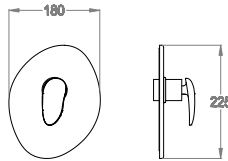

- Parte esterna miscelatore doccia incasso a parete.
- External part for built-in shower mixer.
- Fertigmontageset zu UP-Brausearmatur.
- Partie extérieure pour mitigeur de douche encastré.
- Parte externa para monomando empotrable.
- Наружная часть встроенного в стену смесителя для душа.
- 壁嵌式淋浴龙头的外露部件。



FINITURA • FINISHING • FARBE • COULEUR • ACABADO • ОТДЕЛКА • 表面处理	CODICE • CODE • CODE • CODE • CODIGO • КОД • 代码
Chrome	93.5415.8.10.00
Chrome + Glacier White Corian®	93.5415.8.10.20
Chrome + Vanilla Corian®	93.5415.8.10.25
Chrome + Coffee Bean Corian®	93.5415.8.10.29
Vanilla + Vanilla Corian®	93.5415.8.25.25
Vanilla + Coffee Bean Corian®	93.5415.8.25.29

Articoli complementari necessari
Necessary complementary items
Notwendige komplementäre Artikel
Articles complémentaires nécessaires
Artículos complementarios necesarios
Необходимые дополнительные предметы
必须的配套产品

05.2430.4



page 725

- Parte incasso miscelatore a parete ad una uscita.
- Built-in part for wall-mounted one-way mixer.
- UP-Einbaukörper für Einweg-Einhebelmischer.
- Partie encastrée pour mitigeur à une sortie.
- Parte empotrable mezclador monomando una salida.
- Встроенная часть одноходового смесителя.
- 壁装式单出水口龙头的预埋件。

FINITURA • FINISHING • FARBE • COULEUR • ACABADO • ОТДЕЛКА • 表面处理	CODICE • CODE • CODE • CODE • CODIGO • КОД • 代码
Raw Brass	05.2430.4.05.00

93.5405.0

NEW

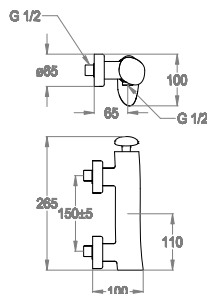

- Miscelatore doccia esterno a parete con attacco flex.
- Wall-mounted shower mixer with flex hose connection.
- AP-Brause-Einhebelmischer mit Verbindung für Brauseschlauch.
- Mitigeur de douche mural avec raccord flexible.
- Mezclador monomando ducha mural con conexión flex.
- Наружный настенный смеситель для душа с гибким креплением.
- 带软管接头的壁装式淋浴龙头。



FINITURA • FINISHING • FARBE • COULEUR • ACABADO • ОТДЕЛКА • 表面处理	CODICE • CODE • CODE • CODE • CODIGO • КОД • 代码
Chrome	93.5405.0.10.00
Chrome + Glacier White Corian®	93.5405.0.10.20
Chrome + Vanilla Corian®	93.5405.0.10.25
Chrome + Coffee Bean Corian®	93.5405.0.10.29
Vanilla + Vanilla Corian®	93.5405.0.25.25
Vanilla + Coffee Bean Corian®	93.5405.0.25.29

➤ 93.5406.0

NEW

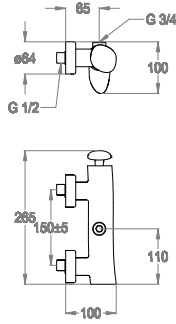

- Miscelatore doccia esterno a parete con attacco per colonna doccia esterna.
- Wall-mounted shower mixer with external shower bar connection.
- AP-Brause-Einhebelmischer mit Verbindung zur Duschkombination.
- Mitigeur de douche mural avec raccord pour colonne de douche externe.
- Mezclador monomando ducha mural con conexión para columna de ducha externa.
- Наружный настенный смеситель для душа с креплением к наружной колонне для душа.
- 带淋浴杆接头的壁装式淋浴龙头。

FINITURA • FINISHING • FARBE • COULEUR • ACABADO • ОТДЕЛКА • 表面处理	CODICE • CODE • CODE • CODE • CODIGO • КОД • 代码
Chrome	93.5406.0.10.00
Chrome + Glacier White Corian®	93.5406.0.10.20
Chrome + Vanilla Corian®	93.5406.0.10.25
Chrome + Coffee Bean Corian®	93.5406.0.10.29
Vanilla + Vanilla Corian®	93.5406.0.25.25
Vanilla + Coffee Bean Corian®	93.5406.0.25.29



➤ 93.4236.2

NEW

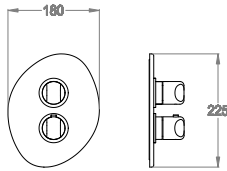

- Parte esterna miscelatore doccia incasso termostatico a parete con rubinetto d'arresto.
- External part for wall-mounted built-in thermostatic shower mixer with stop valve.
- Fertigmontageset zu UP-Brausethermostat mit Absperrventil.
- Partie extérieure pour mitigeur de douche thermostatique encastré avec robinet d'arrêt.
- Parte externa mezclador ducha empotrable termostático con llave de paso.
- Наружная часть встроенного в стену термостатического смесителя для душа с краном отключения.
- 带截止阀的壁嵌式恒温淋浴龙头的外露部件。

FINITURA • FINISHING • FARBE • COULEUR • ACABADO • ОТДЕЛКА • 表面处理	CODICE • CODE • CODE • CODE • CODIGO • КОД • 代码
Chrome	93.4236.2.10.00
Vanilla	93.4236.2.25.00

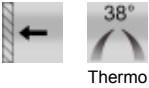

Articoli complementari necessari
Necessary complementary items
Notwendige komplementäre Artikel
Articles complémentaires nécessaires
Artículos complementarios necesarios
Необходимые дополнительные предметы
必须的配套产品

05.2447.0



page 731

- Parte incasso miscelatore termostatico a parete, con rubinetto d'arresto.
- Built-in part for wall-mounted thermostatic mixer, with stop valve.
- UP-Einbaukörper zu Brausethermostat mit Absperrventil.
- Partie encastrée pour mitigeur thermostatique mural, avec robinet d'arrêt.
- Parte empotrable mezclador termostático mural, con llave de paso.
- Встроенная часть термостатического настенного смесителя, с краном отключения.
- 带截止阀的壁装式恒温淋浴龙头的预埋件。

FINITURA • FINISHING • FARBE • COULEUR • ACABADO • ОТДЕЛКА • 表面处理	CODICE • CODE • CODE • CODE • CODIGO • КОД • 代码
Raw Brass	05.2447.0.05.00

93.4254.2 **NEW**

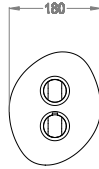

Thermo

Articoli complementari necessari
Necessary complementary items
Notwendige komplementäre Artikel
Articles complémentaires nécessaires
Artículos complementarios necesarios
Необходимые дополнительные предметы
必须的配套产品

05.2447.2



page 731

- Parte esterna miscelatore doccia incasso termostatico a parete con rubinetto d'arresto e deviatore a due uscite.
- External part for wall-mounted built-in thermostatic shower mixer with stop valve and two-way diverter.
- Fertigmontageset zu UP-Brausethermostat mit Absperrventil und Zweiwege-Umstellventil.
- Partie extérieure pour mitigeur de douche thermostatique encastré avec robinet d'arrêt et inverseur à deux sorties.
- Parte externa mezclador ducha empotrable termostático con llave de paso y inversor de dos salidas.
- Наружная часть встроенного в стену терmostатического смесителя для душа с краном отключения и двухходовым переключателем.
- 外露部件，用于带截止阀和两路分流阀的壁嵌式恒温淋浴龙头。

FINITURA • FINISHING • FARBE • COULEUR • ACABADO • ОТДЕЛКА • 表面处理	CODICE • CODE • CODE • CODE • CODIGO • КОД • 代码
Chrome	93.4254.2.10.00
Vanilla	93.4254.2.25.00

93.4254.3 **NEW**

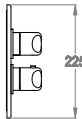
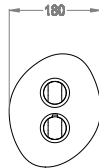

Thermo

Articoli complementari necessari
Necessary complementary items
Notwendige komplementäre Artikel
Articles complémentaires nécessaires
Artículos complementarios necesarios
Необходимые дополнительные предметы
必须的配套产品

05.2447.3



page 732

- Parte esterna miscelatore doccia incasso termostatico a parete con rubinetto d'arresto e deviatore a tre uscite.
- External part for wall-mounted built-in thermostatic shower mixer with stop valve and three-way diverter.
- Fertigmontageset zu UP-Brausethermostat mit Absperrventil und Dreiwege-Umstellventil.
- Partie extérieure pour mitigeur de douche thermostatique encastré avec robinet d'arrêt et inverseur à trois sorties.
- Parte externa mezclador ducha empotrable termostático con llave de paso y inversor de tres salidas.
- Наружная часть встроенного в стену терmostатического смесителя для душа с краном отключения и трехходовым переключателем.
- 外露部件，用于带截止阀和三路分流阀的壁嵌式恒温淋浴龙头。

FINITURA • FINISHING • FARBE • COULEUR • ACABADO • ОТДЕЛКА • 表面处理	CODICE • CODE • CODE • CODE • CODIGO • КОД • 代码
Chrome	93.4254.3.10.00
Vanilla	93.4254.3.25.00

FINITURA • FINISHING • FARBE • COULEUR • ACABADO • ОТДЕЛКА • 表面处理	CODICE • CODE • CODE • CODE • CODIGO • КОД • 代码
Raw Brass	05.2447.3.05.00

➤ 93.0409.7

NEW

FINITURA • FINISHING • FARBE • COULEUR •
ACABADO • ОТДЕЛКА • 表面处理

CODICE • CODE • CODE • CODE •
CÓDIGO • КОД • 代码

Chrome

93.0409.7.10.00

Vanilla

93.0409.7.25.00

- Doccetta duplex a parete.
- Wall-mounted hand shower.
- Brausegarnitur.
- Ensemble douche.
- Ducha de mano duplex.
- Настенный душ дуплекс.
- 壁装式手持花洒。

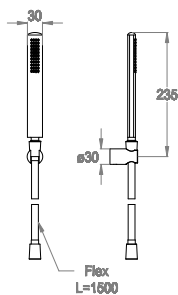

0540088

L=1500

➤ 93.0489.7

NEW

FINITURA • FINISHING • FARBE • COULEUR •
ACABADO • ОТДЕЛКА • 表面处理

CODICE • CODE • CODE • CODE •
CÓDIGO • КОД • 代码

Chrome

93.0489.7.10.00

Vanilla

93.0489.7.25.00

- Doccetta duplex incasso a parete con presa acqua.
- Built-in hand shower set with wall water inlet.
- Brausegarnitur zur Wandmontage mit integriertem Wasseranschluss.
- Ensemble douche encastré avec arrivée d'eau.
- Ducha de mano duplex empotrable con toma de agua.
- Настенный душ дуплекс с забором воды.
- 带墙进水的壁装式手持花洒。

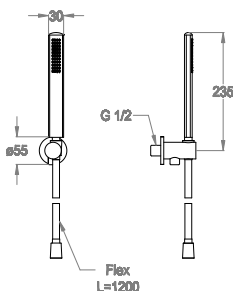

G 1/2

0540088

L=1200

➤ 88.3884.0

NEW

FINITURA • FINISHING • FARBE • COULEUR •
ACABADO • ОТДЕЛКА • 表面处理

CODICE • CODE • CODE • CODE •
CÓDIGO • КОД • 代码

Chrome

88.3884.0.10.00

- Asta a parete con doccetta duplex, flex e presa d'acqua.
- Vertical bar with hand shower, flex and wall water inlet.
- Wandgleitstange mit Handbrause, Schlauch und Wasseranschluss.
- Barre murale avec douchette à main, flexible et arrivée d'eau.
- Barra mural con ducha de mano duplex, flex y toma de agua.
- Стенная штанга с душем дуплекс, гибкий шланг и водозабор.
- 垂直滑杆连手持花洒、软管及壁上进水口。

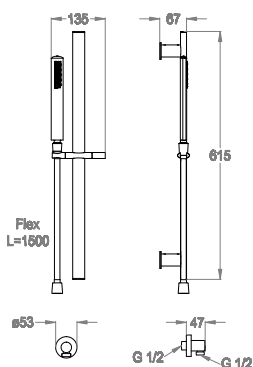

0540088

L=1500

Synergy
Cover
94

88.3989.0



- Asta a parete.
- Vertical bar.
- Wandgleitstange.
- Barre murale.
- Barra mural.
- Стенная штанга.
- 垂直滑杆。

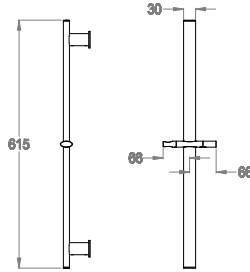

FINITURA • FINISHING • FARBE • COULEUR • ACABADO • ОТДЕЛКА • 表面处理	CODICE • CODE • CODE • CODE • CÓDIGO • КОД • 代码
Chrome	88.3989.0.10.00



05.4008.8



- Doccetta.
- Hand shower.
- Handbrause.
- Douchette.
- Ducha de mano.
- Душевая лейка.
- 手持花洒。

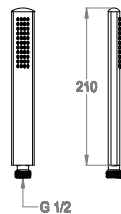

FINITURA • FINISHING • FARBE • COULEUR • ACABADO • ОТДЕЛКА • 表面处理	CODICE • CODE • CODE • CODE • CÓDIGO • КОД • 代码
Chrome	05.4008.8.10.00
Vanilla	05.4008.8.25.00



05.0001.7 **NEW**



- Flessibile PVC 1500 mm.
- 1500 mm PVC hose.
- PVC-Brauseschlauch 1500 mm.
- Flexible PVC 1500 mm.
- Flexible PVC 1500 mm.
- Шланг ПВХ 1500 мм.
- 1500 mm PVC软管。

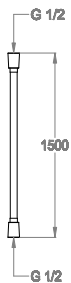

FINITURA • FINISHING • FARBE • COULEUR • ACABADO • ОТДЕЛКА • 表面处理	CODICE • CODE • CODE • CODE • CÓDIGO • КОД • 代码
Natural Colour	05.0001.7.00.00



L=1500

05.0001.2

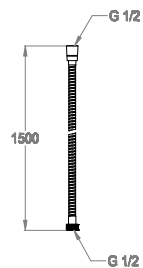

- Flessibile 1500 mm.
- 1500 mm hose.
- Brauseschlauch 1500 mm.
- Flexible 1500 mm.
- Flexible 1500 mm.
- Шланг 1500 мм.
- 1500 mm 软管。



L=1500

FINITURA • FINISHING • FARBE • COULEUR • ACABADO • ОТДЕЛКА • 表面处理	CODICE • CODE • CODE • CODE • CODIGO • КОД • 代码
Chrome	05.0001.2.10.00
Vanilla	05.0001.2.25.00

Synergy
Cover
94

05.5006.2

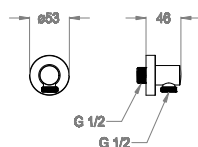

- Attacco erogazione.
- Wall water inlet.
- Wandanschlussbogen.
- Prise d'eau.
- Empalme suministro.
- Крепление излива.
- 墙进水。

FINITURA • FINISHING • FARBE • COULEUR • ACABADO • ОТДЕЛКА • 表面处理	CODICE • CODE • CODE • CODE • CODIGO • КОД • 代码
Chrome	05.5006.2.10.00
Vanilla	05.5006.2.25.00



G 1/2