

ACCESSORI E RICAMBI
 ZUBEHÖRE UND ERSATZTEILE
 ACCESSOIRES ET PIÈCES
 ACCESSORIES & SPARE PARTS
 ACCESORIOS Y REQUERIDOS
 АКСССУАРЫ И ЗАПАСНЫЕ ЧАСТИ

KT 75



IT Maniglia TeK in metallo ø 71 mm con fissaggio a scatto + tappo ottone ø 42 mm + piletta ottone
 DE Drehgriff Tek ø 71 mm aus Metall mit Klick-Befestigung + Stopfen aus Messing ø 42 mm + Ablaufventil aus Messing
 FR Poignée TeK en métal à dé clic ø 71 mm + bouchon en laiton ø 42 mm + bonde en laiton
 EN ø 71 mm metal click fixing TeK handle + ø 42 mm brass plug + brass waste
 ES Maneta TeK en metal con fijación a presión + tapón latón Ø 42 mm+ pileta latón
 RU Ручка TEK из металла ø 71 мм с фиксацией со щелчком + латунная крышка ø 42 мм + сток из латуни

51 cromato 52 oro 89 acciaio spazzolato 47 colore 90 argento 91 ramato 92 ottone antico

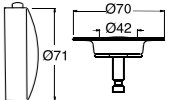

KT 78



IT Maniglia TeK in metallo ø 71 mm con fissaggio a scatto + tappo ottone ø 42 mm + piletta inox
 DE Drehgriff Tek ø 71 mm aus Metall mit Klick-Befestigung + Stopfen aus Messing ø 42 mm + Ablaufventil aus Edelstahl
 FR Poignée TeK en métal à dé clic ø 71 mm + bouchon en laiton ø 42 mm + bonde en inox
 EN ø 71 mm metal click fixing TeK handle + ø 42 mm brass plug + stainless steel waste
 ES Maneta TeK en metal con fijación a presión Ø 71 mm + tapón latón Ø 42 mm + pileta inox
 RU Ручка TEK из металла ø 71 мм с фиксацией со щелчком + латунная крышка ø 42 мм + сток из нержавеющей стали

51 cromato

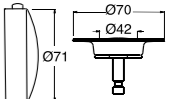

KT 63



IT Maniglia TeK in metallo ø 71 mm con fissaggio a scatto + tappo ottone ø 72 mm + piletta ottone
 DE Drehgriff Tek ø 71 mm aus Metall mit Klick-Befestigung + Stopfen aus Messing ø 72 mm + Ablaufventil aus Messing
 FR Poignée TeK en métal à dé clic ø 71 mm + bouchon en laiton ø 72 mm + bonde en laiton
 EN ø 71 mm metal click fixing TeK handle + ø 72 mm brass plug + brass waste
 ES Maneta TeK en metal con fijación a presión Ø 71 mm + tapón latón Ø 72 mm + pileta latón
 RU Ручка TEK из металла ø 71 мм с фиксацией со щелчком + латунная крышка ø 72 мм + сток из латуни

51 cromato 52 oro 89 acciaio spazzolato 47 colore 90 argento 91 ramato 92 ottone antico

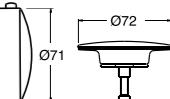

KT 77



IT Maniglia TeK in metallo ø 71 mm con fissaggio a scatto + tappo ottone ø 72 mm + piletta inox
 DE Drehgriff Tek ø 71 mm aus Metall mit Klick-Befestigung + Stopfen aus Messing ø 72 mm + Ablaufventil aus Edelstahl
 FR Poignée TeK en métal à dé clic ø 71 mm + bouchon en laiton ø 72 mm + bonde en inox
 EN ø 71 mm metal click fixing TeK handle + ø 72 mm brass plug + stainless steel waste
 ES Maneta TeK en metal con fijación a presión Ø 71 mm + tapón latón Ø 72 mm+ pileta inox
 RU Ручка TEK из металла ø 71 мм с фиксацией со щелчком + латунная крышка ø 72 мм + сток из нержавеющей стали

51 cromato 52 oro 89 acciaio spazzolato 47 colore 90 argento 91 ramato 92 ottone antico

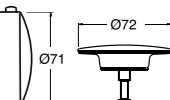

KT 74

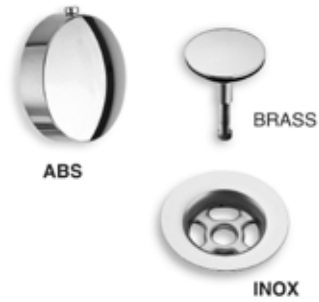

IT Maniglia TeK in plastica ø 71 mm con fissaggio a scatto + tappo ottone ø 42 + pileta inox
 DE Drehgriff Tek ø 71 mm aus Kunststoff mit Klick-Befestigung + Stopfen aus Messing ø 42 mm + Ablaufventil aus Edelstahl
 FR Poignée TeK en plastique à dé clic ø 71 mm + bouchon en laiton ø 42 mm + bonde en inox
 EN ø 71 mm plastic click fixing TeK handle + ø 42 mm brass plug + stainless steel waste
 ES Maneta TeK en plástico con fijación a presión Ø 71 mm + tapón latón Ø 42 mm+ pileta inox
 RU Ручка TEK из пластика ø 71 мм с фиксацией со щелчком + латунная крышка ø 42 мм + сток из нержавеющей стали

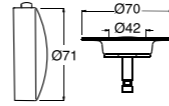

51 cromato

KT 21



IT Maniglia in metallo 3 gole ø 71 mm con fissaggio a scatto + tappo ottone ø 42 mm + pileta ottone
 DE Drehgriff ø 71 mm aus Metall mit Klick-Befestigung + Stopfen aus Messing ø 42 mm + Ablaufventil aus Messing
 FR Poignée 3 gorges en métal à dé clic ø 76 mm + bouchon en laiton ø 42 mm + bonde en laiton
 EN 3 grooves click fixing metal handle ø 71 mm + brass plug ø 42 mm + brass waste
 ES Maneta en metal 3 endiduras con fijación a presión Ø 71 mm + tapón latón Ø 42 mm + pileta latón
 RU Ручка из металла с тремя пазами ø 71 мм с креплением со щелчком + латунная крышка ø 42 мм + сток из латуни

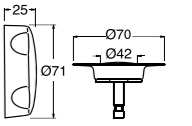

51 cromato 52 oro 89 acciaio spazzolato 47 colore 90 argento 91 ramato 92 ottone antico

KT 76



IT Maniglia TeK in plastica ø 71 mm con fissaggio a scatto + tappo ABS ø 72 mm + pileta inox
 DE Drehgriff Tek ø 71 mm aus Kunststoff mit Klick-Befestigung + Stopfen aus ABS ø 72 mm + Ablaufventil aus Edelstahl
 FR Poignée TeK à dé clic ø 71 mm + Bouchon ø 72 mm + bonde en inox
 EN ø 71 mm plastic click fixing TeK handle + ø 72 mm plastic plug + stainless steel waste
 ES Maneta TeK en plástico con fijación a presión Ø 71 mm + tapón ABS Ø 72 mm + pileta inox
 RU Ручка TEK из пластика ø 71 мм с фиксацией со щелчком + пластиковая крышка ø 72 мм + сток из нержавеющей стали

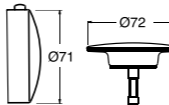

51 cromato 06 bianco

KT 22

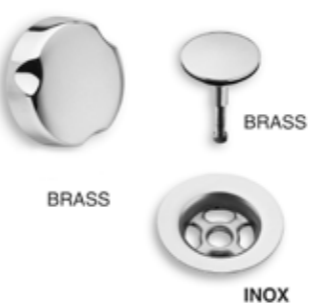

IT Maniglia in metallo 3 gole ø 71 mm con fissaggio a scatto + tappo ottone ø 42 mm + pileta inox
 DE Drehgriff ø 71 mm aus Metall mit Klick-Befestigung + Stopfen aus Messing ø 42 mm + Ablaufventil aus Edelstahl
 FR Poignée 3 gorges en métal à dé clic ø 71 mm + bouchon en laiton ø 42 mm + bonde en inox
 EN 3 grooves click fixing metal handle ø 71 mm + brass plug ø 42 mm + stainless steel waste
 ES Maneta en metal 3 endiduras con fijación a presión Ø 71 mm + tapón latón Ø 42 mm + pileta inox
 RU Ручка из металла с тремя пазами ø 71 мм с креплением со щелчком + латунная крышка ø 42 мм + сток из нержавеющей стали

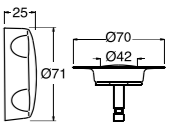

51 cromato

KT 16

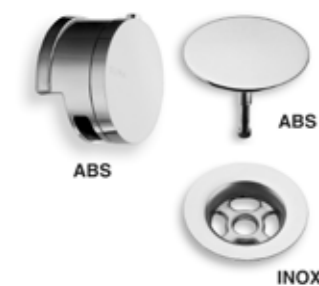

IT Bocca erogazione in plastica + tappo in plastica ø 72 mm + pileta inox
 DE Wannenzulauf aus Kunststoff + Stopfen aus Kunststoff ø 72 mm + Ablaufventil aus Edelstahl
 FR Bouche de refoulement en plastique + bouchon ø 72 mm + bonde en inox
 EN Plastic spout for pop up bath tub waste + plastic plug ø 72 mm + stainless steel waste
 ES Cano salida agua en plástico + tapon plástico Ø 72 mm + pileta inox
 RU Пластиковый излив + пластиковая пробка ø 72 мм + сток из нержавеющей стали



51 cromato 06 bianco

KT 23



IT Maniglia in metallo 3 gole ø 71 mm con fissaggio a scatto + tappo ottone ø 72 mm + pileta ottone
 DE Drehgriff ø 71 mm aus Metall mit Klick-Befestigung + Stopfen aus Messing ø 72 mm + Ablaufventil aus Messing
 FR Poignée 3 gorges en métal à dé clic ø 71 mm + bouchon en laiton ø 72 mm + bonde en laiton
 EN grooves click fixing metal handle ø 71 mm + brass plug ø 72 mm + brass waste
 ES Maneta en metal 3 endiduras con fijación a presión Ø 71 mm + tapón latón Ø 72 mm + pileta latón
 RU Ручка из металла с тремя пазами ø 71 мм с креплением со щелчком + латунная крышка ø 72 мм + сток из латуни

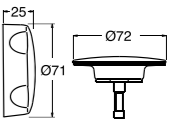

51 cromato 52 oro 89 acciaio spazzolato 47 colore 90 argento 91 ramato 92 ottone antico

KT 14



IT Bocca erogazione in plastica + tappo ottone ø 72 mm + pileta inox
 DE Wannenzulauf aus Kunststoff + Stopfen aus Messing ø 72 mm + Ablaufventil aus Edelstahl
 FR Bouche de refoulement en plastique + bouchon ø 72 mm + bonde en inox
 EN Plastic spout for pop up bath tub waste + brass plug ø 72 mm + stainless steel waste
 ES Cano salida agua en plástico + tapon Laton Ø 72 mm + pileta inox
 RU Пластиковый излив + латунная пробка ø 72 мм + сток из нержавеющей стали



51 cromato

KT 24

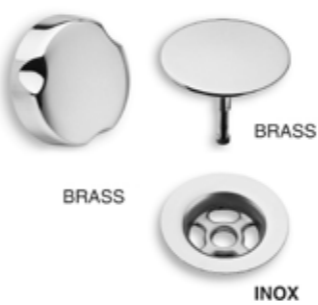

IT Maniglia in metallo 3 gole ø 71 mm con fissaggio a scatto + tappo ottone ø 72 mm + pileta inox
 DE Drehgriff ø 71 mm aus Metall mit Klick-Befestigung + Stopfen aus Messing ø 72 mm + Ablaufventil aus Edelstahl
 FR Poignée 3 gorges en métal à dé clic ø 71 mm + bouchon en laiton ø 72 mm + bonde en inox
 EN 3 grooves click fixing metal handle ø 71 mm + brass plug ø 72 mm + stainless steel waste
 ES Maneta en metal 3 endiduras con fijación a presión Ø 71 mm + tapón latón Ø 72 mm + pileta inox
 RU Ручка из металла с тремя пазами ø 71 мм с креплением со щелчком + латунная крышка ø 72 мм + сток из нержавеющей стали

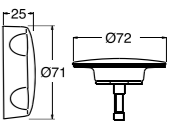

51 cromato 52 oro 89 acciaio spazzolato 47 colore 90 argento 91 ramato 92 ottone antico

KT 53

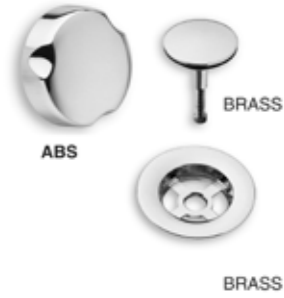

IT Maniglia 3 gole in plastica ø 71 mm con fissaggio a scatto + tappo ottone ø 42 mm + pileta ottone
 DE Drehgriff ø 71 mm aus Kunststoff mit Klick-Befestigung + Stopfen aus Messing ø 42 mm + Ablaufventil aus Messing
 FR Poignée 3 gorges en plastique à dé clic ø 71 mm + bouchon en laiton ø 42 mm + bonde en laiton
 EN 3 grooves plastic click fixing handle ø 71 mm + brass plug ø 42 mm + brass waste
 ES Maneta en plástico 3 endiduras con fijación a presión Ø 71 mm + tapón latón Ø 42 mm + pileta en latón
 RU Ручка с тремя пазами из пластика ø 71 мм с креплением со щелчком + латунная крышка ø 42 мм + сток из латуни

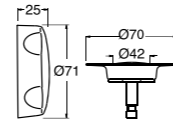

51 cromato

KT 04

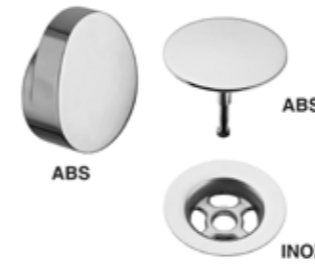

IT Maniglia ovale in plastica con troppo pieno girevole con fissaggio a scatto, + tappo in plastica ø 72 mm + pileta inox
 DE Ovaler Drehrosette aus Kunststoff + Stopfen aus Kunststoff ø 72 mm + Ablaufventil aus Edelstahl
 FR Poignée ovale en plastique avec trop plein tournante, fixage à dé clic + bouchon ø 72 mm + bonde en inox
 EN Plastic oval handle with turning overflow with click fixing, + plastic plug ø 72 mm + stainless steel waste
 ES Maneta oval en plástico con rebosadero giratorio, con fijación a presión, + tapón plástico Ø 72 mm + pileta inox
 RU Овальная ручка из пластика с поворотным переливом с фиксацией со щелчком + пластиковая крышка ø 72 мм + сток из нержавеющей стали

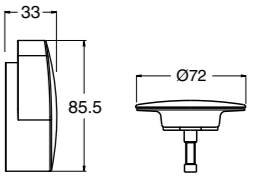

51 cromato 52 oro 06 bianco

KT 54

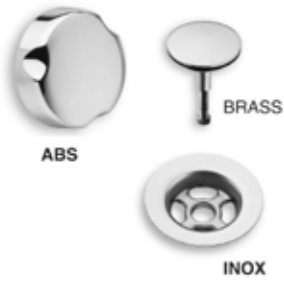

IT Maniglia 3 gole in plastica ø 71 mm con fissaggio a scatto + tappo ottone ø 42 mm + pileta inox
 DE Drehgriff ø 71 mm aus Kunststoff mit Klick-Befestigung + Stopfen aus Messing ø 42 mm + Ablaufventil aus Edelstahl
 FR Poignée 3 gorges en plastique à dé clic ø 71 mm + bouchon en laiton ø 42 mm + bonde en inox
 EN 3 grooves plastic click fixing handle ø 71 mm + brass plug ø 42 mm + stainless steel waste
 ES Maneta en plástico 3 endiduras con fijación a presión Ø 71 mm + tapón latón Ø 42 mm + pileta inox
 RU Ручка с тремя пазами из пластика ø 71 мм с креплением со щелчком + латунная крышка ø 42 мм + сток из нержавеющей стали

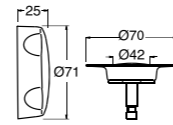

51 cromato

KR 96



IT Bocca erogazione in ottone con aeratore
 DE Wannenzulauf aus Messing mit Perlator
 FR Bouche de refoulement en laiton avec aérateur
 EN Brass spout for pop up bath tub waste with aerator
 ES Caño salida agua en latón con aireador
 RU Латунный излив с аэратором

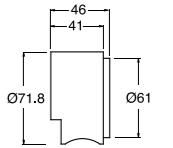

51 cromato 52 oro 89 acciaio spazzolato 47 colore 90 argento 91 ramato 92 ottone antico

KT 66

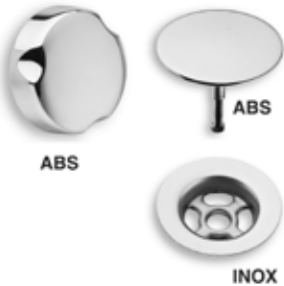

IT Maniglia 3 gole in plastica ø 71 mm con fissaggio a scatto + tappo in plastica ø 72 mm + pileta inox
 DE Drehgriff ø 71 mm aus Kunststoff mit Klick-Befestigung + Stopfen aus Kunststoff ø 72 mm + Ablaufventil aus Edelstahl
 FR Poignée 3 gorges en plastique à dé clic ø 71 mm + bouchon en plastique ø 72 mm + bonde en inox
 EN 3 grooves plastic click fixing handle ø 71 mm + plastic plug ø 72 mm + stainless steel waste
 ES Maneta en plástico 3 endiduras con fijación a presión Ø 71 mm+ tapón plástico Ø 72 mm + pileta inox
 RU Ручка с тремя пазами из пластика ø 71 мм с креплением со щелчком + пластиковая крышка ø 72 мм + сток из нержавеющей стали

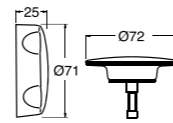

51 cromato 06 bianco

RI 284



IT Bocca erogazione in plastica
 DE Wannenzulauf aus Kunststoff
 FR Bouche de refoulement en plastique
 EN Plastic spout for pop up bath tub waste
 ES Cano salida agua en plástico
 RU Пластиковый излив

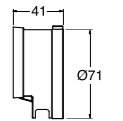

51 cromato 47 colore

KT 11

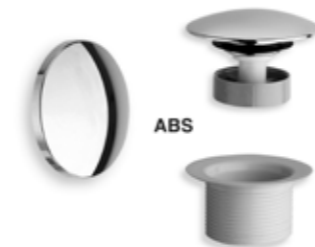

IT Carter in plastica ø 72 mm per Up&Down + Tappo in plastica ø 72 mm Up&Down + Pileta 1" 1/2 in PA
 DE Abdeckung ø 72 mm aus Kunststoff für Up&Down + Stopfen Up&Down ø 72 mm aus Kunststoff + Ablaufventil 1"1/2 aus PA
 FR Carter en plastique ø 72 mm pour Up&Down + bouchon en plastique ø 72 mm Up&Down + bonde 1" 1/2 en PA
 EN Plastic cover ring ø 72 mm for Up&Down + plastic plug ø 72 mm Up&Down + PA Waste 1" 1/2
 ES Carter en plástico Ø 72 mm para Up&Down + Tapón en plástico Ø 72 mm Up&Down+ Pileta 1"1/2 en PA
 RU Картер из пластика ø 72 мм для Up&Down + пластиковая крышка Up&Down ø 72 мм + сток 1" 1/2 из ПА

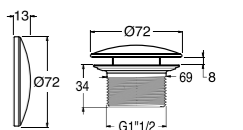

51 cromato 06 bianco

KT 40



- IT Carter in ottone ø 72 mm + Tappo in ottone ø 72 mm Up&Down + piletta ottone
 DE Abdeckung ø 72 mm aus Messing + Stopfen Up&Down ø 72 mm aus Messing + Ablaufventil aus Messing
 FR Carter en laiton ø 72 mm + Bouchon en laiton ø 72 mm Up&Down + Bonde en laiton
 EN Brass cover ring ø 72 mm + brass plug ø 72 mm Up&Down + brass waste
 ES Carter en latón Ø 72 mm + Tapón en latón Ø 72 mm Up&Down + Pileta en latón
 RU Картер из латуни ø 72 мм + латунная пробка Up&Down ø 72 мм + сток из латуни

51 cromato 52 oro 89 acciaio spazzolato 47 colore 90 argento 91 ramato 92 ottone antico

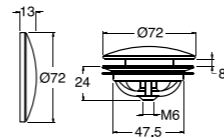

KT 29



- IT Carter in plastica ø 72 mm + Tappo in ottone ø 72 mm Up&Down + Piletta ottone
 DE Abdeckung ø 72 mm aus Kunststoff + Stopfen Up&Down ø 72 mm aus Messing + Ablaufventil aus Messing
 FR Carter en plastique ø 72 mm + Bouchon en laiton ø 72 mm Up&Down + Bonde en laiton
 EN Plastic cover ring ø 72 mm + brass plug ø 72 mm Up&Down + brass waste
 ES Carter en ABS Ø 72 mm + Tapón en latón Ø 72 mm Up&Down + Pileta en latón
 RU Картер из пластика ø 72 мм + латунная крышка Up&Down ø 72 мм + сток из латуни

51 cromato

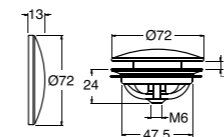

KT 36



- IT Tappo ø 72 mm e piletta in ottone per modello U3 A
 DE Stopfen ø 72 mm und Ablaufventil aus Messing für Modell U3 A
 FR Bouchon ø 72mm et bonde en laiton pour modèle U3 A
 EN ø 72 mm brass plug and waste for U3 A model
 ES Tapón Ø 72 mm y pileta en latón para Modelo U3 A
 RU Пробка ø 72 мм и сток из латуни для модели U3.A

51 cromato

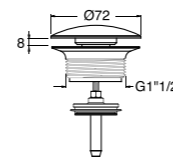

KT 39



- IT Tappo 72x72 mm e piletta in ottone per modello U3 A
 DE Stopfen 72x72 mm und Ablaufventil aus Messing für Modell U3 A
 FR Bouchon ø72mm et bonde en laiton pour modèle U3 A
 EN 72x72 mm brass plug and waste for U3 A model
 ES Tapón 72 mm y pileta en latón para Modelo U3 A
 RU Пробка 72x72 мм и сток из латуни для модели U3.A

51 cromato

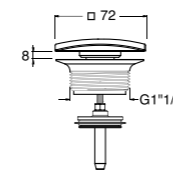

KT 37



- IT Carter in plastica ø 72 mm + maniglia plastica ø 45 mm + Tappo in plastica ø 72 mm + Piletta inox
 DE Abdeckung ø 72 mm aus Kunststoff + Drehgriff ø 45 mm aus Kunststoff + Stopfen ø 72 mm aus Kunststoff + Ablaufventil aus Edelstahl
 FR Carter en plastique ø 72 mm + Poignée en plastique ø 45 mm + Bouchon en plastique ø 72 mm + Bonde en inox
 EN Plastic cover ring ø 72 mm + plastic handle ø 45 mm + plastic plug ø 72 mm + stainless steel waste
 ES Carter en plástico Ø 72 mm + Maneta en ABS Ø 45 mm + Tapón en plástico Ø 72 mm + Pileta inox
 RU Пластиковый картер ø 72 мм + пластиковая ручка ø 45 мм + пластиковая крышка ø 72 мм + сток из нержавеющей стали

51 cromato 06 bianco

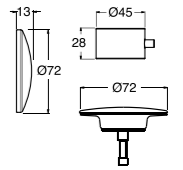

RI 085



- IT Kit Up& Down per ripristino scarichi vasca
 DE Up&Down Satz für Instandsetzung Ab-und Überlaufgarnituren für Badewanne
 FR Kit Up & Down pour réparation vidage de baignoire.
 EN Bath tub waste Up&Down restore kit
 ES Kit Up&Down para reparación desagües de bañera
 RU Комплект Up& Down для восстановления сливов ванны

51 cromato

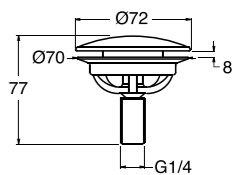

IT Il sistema Up&Down é il sistema ottimale in caso di interventi su vasche precedentemente installate evitando ogni opera muraria. Schema di montaggio del Kit Up&down (B) in sostituzione del Kit già esistente su vasca (A)

DE Das Up&Down System ist das optimale System für Reparaturen bei schon installierten Badewannen, um Bauarbeiten zu vermeiden Bauschema für die Installation des Up&Down Satzes (B) zum Austausch des schon installierten Satzes in der Badewanne (A)

FR Le système Up&Down est le plus performant en cas d'interventions sur des baignoires déjà installées évitant ainsi de casser le mur. Schéma de montage du kit Up&Downn (B) remplaçant le kit déjà existant sur baignoire (A).

EN The Up&Down system is the best solution in case of maintenance on existing bath tubs, avoiding any wall breach. Up&Down installation scheme (B) on existing pop up kit (A).

ES El Sistema Up&Down es el sistema óptimo en caso de mantenimiento en bañeras previamente instaladas, evitando trabajos de albañilería. El esquema de montaje del Kit Up&Down (B) en sustitución del Kit ya existente en la bañera (A).

RU Система Up&Down является оптимальным решением для монтажа на ранее установленных ваннах, поскольку позволяет избежать строительных работ. Схема монтажа комплекта Up&Down (B) вместо уже установленного на ванне комплекта

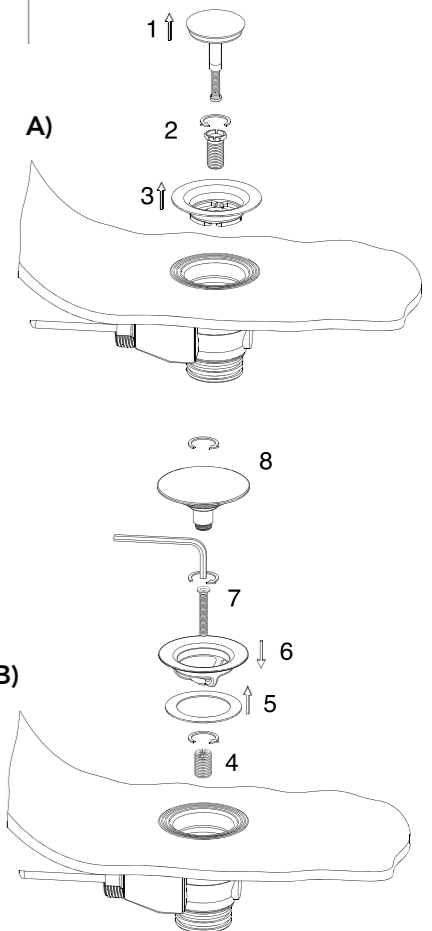

AS 013



IT Codolo curvo in PEH, bloccaggio con calotta 1"1/2
 DE Gebogenstutzen aus PEH mit Überwurf 1"1/2
 FR Rallonge coudée en PEH avec écrou de blocage 1"1/2
 EN PEH curved connection with 1"1/2 lock nut
 ES Codo curvo en PEH, fijación con dado 1"1/2
 RU Изогнутое соединение из PEH, блокировка с помощью гайки 1"1/2

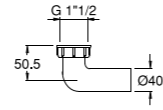

00 grezzo

AS 017



IT Raccordo curvo in PEH, attacco a 45° Ø 40/50 mm
 DE Stutzen, Anschlussbogen 45° Ø 40/50 mm
 FR Raccord courbé en PEH, raccord à 45° Ø 40/50 mm
 EN PEH curved adaptor 45° connection Ø 40-50 mm
 ES Racor curvo en PEH, fijación 45° Ø 40/50 mm
 RU Изогнутое соединение из PEH, крепление под углом 45° Ø 40/50 мм

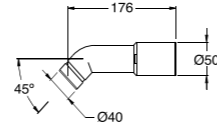

00 grezzo

AS 018



IT Raccordo diritto in PEH, attacco Ø 40/50 mm
 DE Stutzen, Anschluss Ø 40/50 mm
 FR Raccord droit en PEH, raccord à 45° Ø 40/50 mm
 EN PEH adaptor Ø 40-50 mm connection
 ES Racor directo en PEH, fijación Ø 40/50 mm.
 RU Изогнутое соединение из PEH, крепление Ø 40/50 мм

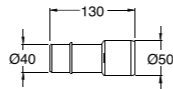

00 grezzo

AS 024



IT Raccordo eccentrico in PEH, attacco Ø 40/50 mm
 DE Stutzen, Anschluss Ø 40/50 mm
 FR Raccord excentrique en PEH, raccord Ø 40/50 mm
 EN PEH eccentric adaptor Ø 40-50 mm connection
 ES Racor excéntrico en PEH, fijación Ø 40/50 mm.
 RU Экцентриковое соединение из PEH, крепление Ø 40/50 мм

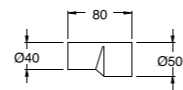

00 grezzo

AS 076



IT Sifone snodato in PEH, bloccaggio con calotta 1"1/2, attacco Ø 40/50 mm esterno
 DE Geruchverschluss mit Überwurf 1"1/2, Anschluss Ø 40/50 mm
 FR Siphon amovible en PEH, écrou de blocage 1"1/2, raccord Ø 40/50 mm. extérieur
 EN PEH swivel siphon with 1"1/2 lock nut Ø 40/50 mm exterior connection
 ES Sifón orientable en PEH, fijación con dado 1"1/2, conjunción Ø 40/50 mm. exterior
 RU Шарнирный сифон из PEH, блокировка с помощью гайки 1" 1/2, наружное крепление Ø 40 мм

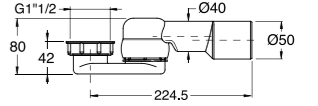

00 grezzo

AS 078



IT Sifone snodato in PEH, bloccaggio con calotta 1"1/2, attacco con calotta Ø 40 mm
 DE Geruchverschluss mit Überwurf 1"1/2, Anschluss mit Überwurf Ø 40 mm
 FR Siphon amovible en PEH, écrou de blocage 1"1/2, raccord avec calotte Ø 40 mm.
 EN PEH swivel siphon with 1"1/2 lock nut Ø 40 mm connection
 ES Sifón orientable en PEH, fijación con dado 1"1/2, conjunción con dado Ø 40 mm.
 RU Шарнирный сифон из PEH, блокировка с помощью гайки 1"1/2, крепление с гайкой Ø 40 мм

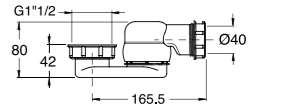

00 grezzo

AS 079



IT Sifone snodato in PEH, bloccaggio con calotta 1"1/2, attacco con calotta Ø 40 mm. Raccordo curvo in PEH, attacco a 45° Ø 40/50 mm
 DE Geruchverschluss mit Überwurf 1"1/2, Anschluss mit Überwurf Ø 40 mm. Anschlussbogen 45° Ø 40/50 mm
 FR Siphon amovible en PEH, écrou de blocage 1"1/2, raccord avec calotte Ø 40 mm. Raccord courbé en PEH, raccord à 45° Ø 40/50 mm.
 EN PEH swivel siphon with 1"1/2 lock nut Ø 40 connection, PEH curved joint 45° connection Ø 40/50 mm
 ES Sifón orientable en PEH, fijación con dado 1"1/2, conjunción con dado Ø 40 mm. Racor curvo en PEH, fijación 45° Ø 40/50 mm.
 RU Шарнирный сифон из PEH, блокировка с помощью гайки 1"1/2, крепление с гайкой Ø 40 мм. Изогнутое соединение из PEH, крепление под углом 45° Ø 40/50 мм

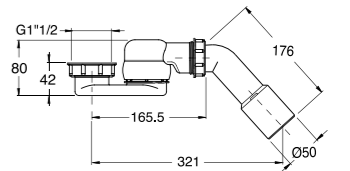

00 grezzo

AS 071



IT Sifone snodato in PEH, bloccaggio con calotta 1"1/2, attacco Ø 40/50 mm esterno
 DE Geruchverschluss mit Überwurf 1"1/2, Anschluss Ø 40/50 mm
 FR Siphon amovible en PEH, écrou de blocage 1"1/2, raccord Ø 40/50 mm extérieur
 EN PEH swivel siphon with 1"1/2 lock nut Ø 40/50 mm exterior connection
 ES Sifón orientable en PEH, fijación con dado 1"1/2, conjunción Ø 40/50 mm. exterior
 RU Шарнирный сифон из PEH, блокировка с помощью гайки 1" 1/2, наружное крепление Ø 40/50 мм

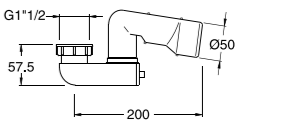

00 grezzo

AS 072

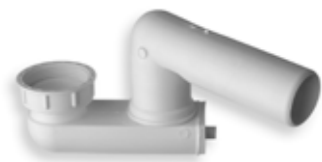

IT Sifone snodato in PEH, bloccaggio con calotta 1" 1/2, attacco ø 40 mm esterno
 DE Geruchverschluss mit Überwurf 1" 1/2, Anschluss ø 40 mm
 FR Siphon amovible en PEH, écrou de blocage 1" 1/2, raccord ø 40 mm. extérieur
 EN PEH swivel siphon with 1" 1/2 lock nut ø 40 mm exterior connection
 ES Sifón orientable en PEH, fijación con dado 1" 1/2, conjunción Ø 40 mm. exterior
 RU Шарнирный сифон из PEH, блокировка с помощью гайки 1" 1/2, наружное крепление ø 40 мм

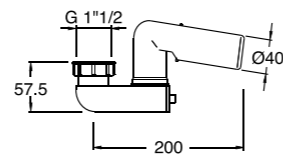

00 grezzo

AS 073



IT Sifone snodato in PEH, bloccaggio con calotta 1" 1/2, attacco con calotta ø 40 mm.
 DE Geruchverschluss mit Überwurf 1" 1/2, Anschluss mit Überwurf ø 40 mm
 FR Siphon amovible en PEH, écrou de blocage 1" 1/2, raccord avec calotte ø 40 mm.
 EN PEH swivel siphon with 1" 1/2 lock nut ø 40 mm connection
 ES Sifón orientable en PEH, fijación con dado 1" 1/2, conjunción con dado Ø 40 mm.
 RU Шарнирный сифон из PEH, блокировка с помощью гайки 1" 1/2, крепление с гайкой ø 40 мм

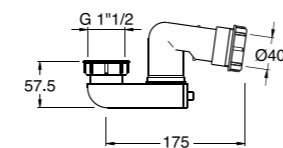

00 grezzo

AS 091



IT Sifone doppio snodo in PEH, ø 40 mm esterno + ø 40/50 mm esterno per vasche idromassaggio
 DE Doppelgelenkiger Geruchverschluss aus PEH ø 40 mm + ø 40/50 mm für Whirlpool-Badewannen
 FR Double siphon amovible en PEH ø 40 mm + ø 40/50 mm extérieur pour baignoire hydromassage
 EN PEH double junction siphon, external ø 40 mm + external ø 40/50 mm for whirlpool
 ES Sifón doble orientable en PEH Ø 40 mm + 40/50 mm exterior para bañeras de hidromasaje
 RU Сифон с двойным шарниром из PEH, наружный ø 40 мм + наружный ø 40/50 для гидромассажных ванн

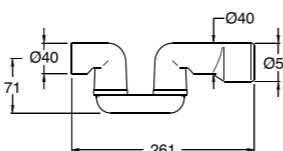

00 grezzo

AS 093



IT Sifone doppio snodo in PEH, ø 40 mm esterno + ø 40 mm con calotta per vasche idromassaggio
 DE Doppelgelenkiger Geruchverschluss aus PEH ø 40 mm + ø 40 mm mit Überwurf für Whirlpool-Badewannen
 FR Double siphon amovible en PEH ø 40 mm extérieur + ø 40 mm intérieur pour baignoire hydromassage
 EN PEH double junction siphon, external ø 40 mm + ø 40 mm nut for whirlpool
 ES Sifón doble orientable en PEH Ø 40 mm + 40 mm interior para bañeras de hidromasaje
 RU Сифон с двойным шарниром из PEH, наружный ø 40 мм + ø 40 с гайкой для гидромассажных ванн

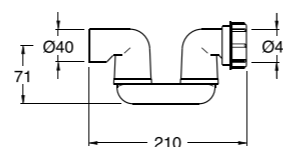

00 grezzo

AS 010



IT Codolo curvo in ottone, bloccaggio con calotta 1" 1/2
 DE Gebogenstutzen aus Messing mit Überwurf 1" 1/2
 FR Rallonge coudée en laiton avec écrou 1" 1/2
 EN Brass curved connection with 1" 1/2 lock nut
 ES Codo curvo en latón con tuerca 1" 1/2
 RU Изогнутое соединение из латуни, блокировка с помощью гайки 1" 1/2

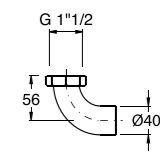

00 grezzo

AS 012



IT Codolo diretto in ottone, bloccaggio con calotta 1" 1/2
 DE Stutzen aus Messing mit Überwurf 1" 1/2
 FR Queue droite en laiton avec écrou 1" 1/2
 EN Brass connection with 1" 1/2 lock nut
 ES Codo directo en latón con tuerca 1" 1/2
 RU Прямое соединение из латуни, блокировка с помощью гайки 1" 1/2

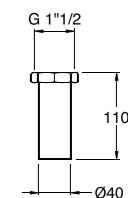

00 grezzo

AS 026



IT Sifone in ottone a "S", bloccaggio con calotta 1" 1/2
 DE Geruchverschluss aus Messing mit Überwurf 1" 1/2
 FR Siphon en laiton à "S" avec écrou 1" 1/2
 EN Brass "S" siphon with 1" 1/2 lock nut
 ES Sifón en latón a "S" con tuerca 1" 1/2
 RU S-образный сифон из латуни, фиксация с помощью гайки 1" 1/2

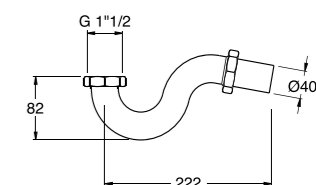

00 grezzo

AS 048



IT Sifone in ottone fuso a "S", bloccaggio con calotta 1" 1/2
 DE Geruchverschluss aus Messing mit Überwurf 1" 1/2
 FR Siphon en laiton à "S" moulé en une seule pièce avec écrou 1" 1/2
 EN Cast brass "S" siphon with 1" 1/2 lock nut
 ES Sifón en latón fundido a "S" con tuerca 1" 1/2
 RU S-образный литой сифон из латуни, блокировка с помощью гайки 1" 1/2

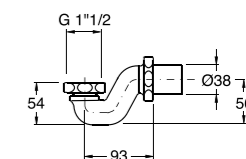

00 grezzo

RI 044



IT Maniglia TeK in metallo ø 71 mm
 DE Drehgriff Tek ø 71 mm aus Metall
 FR Poignée TeK en métal ø 71 mm
 EN TeK handle ø 71 mm
 ES Maneta TeK en metal Ø 71 mm
 RU Ручка TEK из металла ø 71 мм

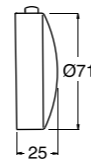

51 cromato 52 oro 89 acciaio spazzolato 47 colore 90 argento 91 ramato 92 ottone antico

RI 043



IT Maniglia TeK in plastica ø 71 mm
 DE Drehgriff Tek ø 71 mm aus Kunststoff
 FR Poignée TeK en plastique ø 71 mm
 EN TeK plastic handle ø 71 mm
 ES Maneta TeK en plástico Ø 71 mm
 RU Ручка TEK из пластика ø 71 мм

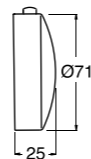

51 cromato 06 bianco

RI 001



IT Maniglia 3 gole in metallo ø 71 mm
 DE Drehgriff ø 71 mm aus Metall
 FR Poignée 3 gorges en métal ø 71 mm
 EN 3 grooves metal handle ø 71 mm
 ES Maneta en metal 3 endiduras Ø 71 mm
 RU Ручка с тремя пазами из металла ø 71 мм



51 cromato 52 oro 89 acciaio spazzolato 47 colore 90 argento 91 ramato 92 ottone antico

RI 035



IT Maniglia 3 gole in plastica ø 71 mm
 DE Drehgriff ø 71 mm aus Kunststoff
 FR Poignée 3 gorges en plastique ø 71 mm
 EN 3 grooves plastic handle ø 71 mm
 ES Maneta en plástico 3 endiduras Ø 71 mm
 RU Ручка с тремя пазами из пластика ø 71 мм

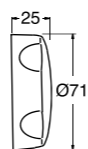

51 cromato 06 bianco

RI 130



IT Maniglia ovale in plastica con troppo pieno girevole
 DE Ovaler Griff aus Kunststoff
 FR Poignée ovale en plastique avec trop plein tournant
 EN Plastic oval handle with turning overflow
 ES Maneta en plástico oval con rebosadero giratorio
 RU Овальная ручка из пластика с поворотным переливом

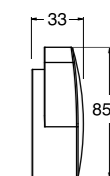

51 cromato 06 bianco

RI 196



IT Maniglia in plastica ø 45 mm per comando delocalizzato
 DE Drehgriff ø 45 mm aus Kunststoff
 FR Poignée en plastique ø 45 mm pour commande délocalisée
 EN ø 45 mm plastic handle for delocalized control
 ES Maneta en plástico Ø 45 mm para mando desplazado
 RU Пластиковая ручка ø 45 мм для децентрализованного управления

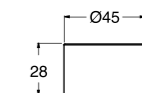

51 cromato

AS 110



IT Anello di copertura flangia
 DE Abdeckring
 FR Bride de couverture
 EN Cover ring
 ES Anillo de cobertura rebosadero
 RU Кольцо закрытия фланца

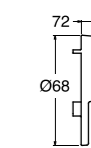

51 cromato 52 oro 89 acciaio spazzolato 06 bianco 90 argento 91 ramato 92 ottone antico

RI 005



IT Tappo in ottone ø 42 mm
 DE Stopfen ø 42 mm aus Messing
 FR Bouchon en laiton ø 42 mm
 EN ø 42 mm brass plug
 ES Tapón latón Ø 42 mm
 RU Пробка из латуни ø 42 мм

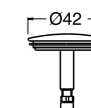

51 cromato 52 oro 89 acciaio spazzolato 47 colore 90 argento 91 ramato 92 ottone antico

RI 006



IT Tappo in ottone ø 72 mm
 DE Stopfen ø 72 mm aus Messing
 FR Bouchon en laiton ø 72 mm
 EN ø 72 mm brass plug
 ES Tapón latón Ø 72 mm
 RU Пробка из латуни ø 72 мм

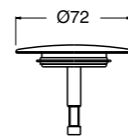

51 cromato 52 oro 89 acciaio spazzolato 47 colore 90 argento 91 ramato 92 ottone antico

RI 038



IT Tappo in plastica ø 72 mm
 DE Stopfen ø 72 mm aus Kunststoff
 FR Bouchon en plastique ø 72 mm
 EN ø 72 mm plastic plug
 ES Tapón plástico Ø 72 mm
 RU Пробка из пластика ø 72 мм

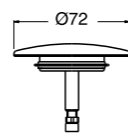

51 cromato 06 bianco

RI 007



IT Piletta in ottone
 DE Ablaufventil aus Messing
 FR Bonde en laiton
 EN Brass waste
 ES Pileta latón
 RU Латунный слив

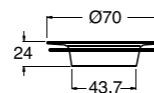

51 cromato 52 oro 89 acciaio spazzolato 47 colore 90 argento 91 ramato 92 ottone antico

RI 008



IT Piletta in acciaio inox
 DE Ablaufventil aus Edelstahl
 FR Bonde en inox
 EN Stainless steel waste
 ES Pileta inox
 RU Слив из нержавеющей стали



51 cromato

RI 189



IT Carter in ottone ø 72 per Up&Down
 DE Abdeckung ø 72 aus Messing für Up&Down
 FR Carter en laiton ø 72 pour Up&Down
 EN Brass cover ring ø 72 for Up&Down
 ES Carter en latón para Up&Down
 RU Картер из латуни ø 72 мм для Up&Down



51 cromato 52 oro 89 acciaio spazzolato 47 colore 90 argento 91 ramato 92 ottone antico

RI 099



IT Carter in plastica ø 72 per Up & Down
 DE Abdeckung ø 72 aus Kunststoff für Up&Down
 FR Carter en plastique ø 72 pour Up&Down
 EN Plastic cover ring ø 72 for Up&Down
 ES Carter en plástico para UP&DOWN
 RU Картер из пластика ø 72 мм для Up&Down

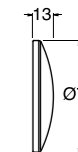

51 cromato 06 bianco

RI 086



IT Tappo in ottone ø 72 mm Up&Down
 DE Stopfen Up&Down ø 72 mm aus Messing
 FR Bouchon en laiton ø 72 mm Up&Down
 EN Brass plug ø 72 mm Up&Down
 ES Tapón latón Ø 72 mm Up&Down
 RU Пробка из латуни ø 72 мм Up&Down

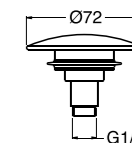

51 cromato 52 oro 89 acciaio spazzolato 47 colore 90 argento 91 ramato 92 ottone antico

RI 091



IT Piletta in ottone Up&Down
 DE Ablaufventil Up&Down aus Messing
 FR Bonde en laiton Up&Down
 EN Brass waste Up&Down
 ES Pileta latón Up&Down
 RU Латунный слив Up&Down

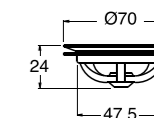

51 cromato 52 oro 89 acciaio spazzolato 47 colore 90 argento 91 ramato 92 ottone antico

RI 339



IT Piletta e tappo in ottone ø 45 mm Up&Down
 DE Ablaufventil und Stopfen aus Messing ø 45 mm Up&Down
 FR Bonde et bouchon en laiton ø 45 mm Up&Down
 EN Brass waste and plug ø 45 mm Up&Down
 ES Pileta y Tapón latón ø 45 mm Up&Down
 RU Слив и пробка из латуни ø 45 мм Up&Down

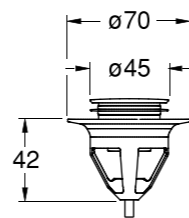

51 cromato

RI 234



IT Tappo in plastica ø 72 mm Up&Down
 DE Stopfen Up&Down ø 72 mm aus Kunststoff
 FR Bouchon en plastique ø 72 mm Up&Down
 EN ø 72 mm plastic Up&Down plug
 ES Tapón plástico 72 mm Up&Down
 RU Пробка из пластика ø 72 мм Up&Down

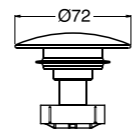

51 cromato 06 bianco

RI 180



IT Tappo ø 72 mm a scarico libero in ottone per Mod. U3 1
 DE Stopfen für offenen Ablauf ø 72 mm aus Messing für Modell U3 1
 FR Bouchon fixe ø 72 mm pour écoulement libre en laiton pour modèle U3 1
 EN ø 72 mm free flow brass plug for Model U3 1
 ES Tapón Ø 72 mm de desagüe libre en latón para Mod. U3.1
 RU Пробка ø 72 с открытым стоком из латуни для модели U3.1

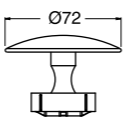

51 cromato 52 oro 89 acciaio spazzolato 47 colore 90 argento
 91 ramato 92 ottone antico

AS 019



IT Tappo in ottone ø 42 mm "Block"
 DE Stopfen "Block" ø 42 mm aus Messing
 FR Bouchon en laiton ø 42 mm "Block"
 EN ø 42 mm "Block" brass plug
 ES Tapón latón Ø 42 mm "Block"
 RU Пробка из латуни ø 42 мм «Block»

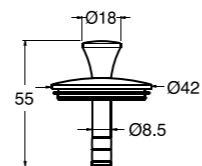

51 cromato 52 oro 47 colore

RI 009



IT Guarnizione a doppia tenuta per pileta
 DE Doppeldichtung für Ventile
 FR Bouchon en laiton ø 42 mm "Block"
 EN Double gasket for waste
 ES Junta de goma doble para pileta
 RU Уплотнение двойной герметизации для стока

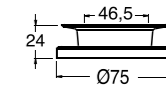

00 grezzo