



Complementi moderni
Modern complements
Moderne Komplemente
Compléments modernes
Complementos modernos
Современные комплименты
浴室组件 现代款式





FIR BATHROOM COMPLEMENTS

Complementi moderni Modern complements Moderne Komplemente Compléments modernes Complementos modernos Современные комплименты 浴室组件 现代款式

Gli articoli della collezione Complementi moderni sono disponibili nelle finiture sotto indicate:

The articles included in Modern complements collection are available in the following finishings:

Die Artikel der kollektion Moderne Komplemente sind in folgenden Farben lieferbar:

Les articles de la collection Compléments modernes sont disponibles dans les exécutions suivantes:

Los artículos de la colección Complementos modernos están disponibles en los acabados abajo indicados:

Артикулы коллекции Современные комплименты имеются в указанных ниже цветах:

在浴室组件 现代款式系列里的产品备有下列的颜色:

Chrome

Cromato / Chrome / Chrom / Chromé / Cromo / Хромированный / 镀铬

White Mood

Gold Glam glamour®

Black Coffee glamour®
PVD

Gold Colour glamour®
PVD

MADE IN ITALY

FIR ITALIA si riserva, ogni qualvolta si rendesse necessario, di apportare modifiche tecniche ed estetiche senza obbligo di preavviso. - FIR ITALIA, whenever necessary, reserves itself the right of deciding technical and aesthetical modifications without prior notice. - FIR ITALIA ist ausdrücklich dazu berechtigt, technische und ästhetische Änderungen an ihre einigen Produkte ohne vorherige Mitteilung vorzunehmen. - FIR ITALIA se réserve le droit d'apporter des modifications techniques et esthétiques sans avis préalable. - FIR ITALIA se reserva el derecho, si lo considera necesario, de aportar modificaciones técnicas sin obligación de previo aviso. - FIR ITALIA оставляет за собой право во всех случаях, когда это будет необходимо, вносить технические и эстетические изменения без обязательства производить предварительное уведомление. - FIR ITALIA, 在必要时, 保留技术和外观修改的决定权, 恕不另行通知。

Complementi bagno quadrati		page 647
Squared bathroom complements · Quadratische Badkomplemente · Compléments bain éqarris · Complementos baño rectilíneos · Квадратные компоненты для ванной комнаты · 正方形浴室组件		
Complementi bagno neoclassici		page 652
Neoclassical bathroom complements · Klassizistische Badkomplemente · Compléments bain néoclassiques · Complementos baño neoclásicos · Неоклассические компоненты для ванной комнаты · 新古典浴室组件		
Complementi bagno cilindrici		page 657
Cylindrical bathroom complements · Zylindrische Badkomplemente · Compléments bain cylindriques · Complementos baño cilíndricos · Цилиндрические компоненты для ванной комнаты · 圆柱形浴室组件		
Specchi		page 663
Mirrors · Spiegel · Miroirs · Espejos · Зеркала · 镜子		
Luci		page 668
Lights · Beleuchtungen · Luminaires · Luces · Освещение · 灯		
Scaldasalviette quadrati		page 670
Square towel heating rails · Quadratische Badheizkörper · Radiateurs sèche-serviettes carrés · Secatoallas rectilíneos · Полотенцесушитель квадратный · 正方形毛巾烘干架。		
Scaldasalviette neoclassici		page 672
Neoclassical towel heating rails · Neoklassische Badheizkörper · Radiateurs sèche-serviettes néoclassiques · Secatoallas neoclásicos · Классический Полотенцесушитель · 新古典毛巾烘干架。		
Scaldasalviette cilindrici		page 674
Cylindrical towel heating rails · Zylindrische Badheizkörper · Radiateurs sèche-serviettes cylindriques · Secatoallas cilíndricos · Полотенцесушитель цилиндрический · 圆柱形毛巾烘干架。		
Scaldasalviette massimalisti		page 677
Maximalist towel heating rails · Maximaliste Badheizkörper · Radiateurs sèche-serviettes maximalistes · Secatoallas maximalistas · Полотенцесушитель · 极多主义式毛巾烘干架。		

AB.PL01.A

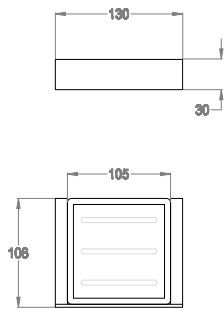

- Portasapone a parete.
- Wall-mounted soap holder.
- Wand-Seifenhalter.
- Porte-savon mural.
- Jabonera mural.
- Настенная мыльница.
- 壁装式皂碟。

FINITURA · FINISHING · FARBE · COULEUR · ACABADO · ОТДЕЛКА · 表面处理	CODICE · CODE · CODE · CODE · CÓDIGO · КОД · 代码
Chrome	AB.PL01.A.10.00
Gold Glam	AB.PL01.A.18.00
Black Coffee	AB.PL01.A.30.07
Gold Colour	AB.PL01.A.30.13



AB.PL01.C

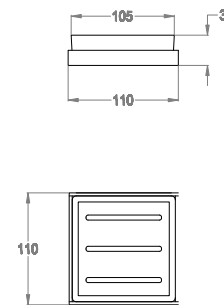

- Portasapone da appoggio.
- Tabletop soap dish.
- Stand-Seifenhalter.
- Porte-savon à poser.
- Jabonera de encimera.
- Настольная мыльница.
- 桌面式皂碟。

FINITURA · FINISHING · FARBE · COULEUR · ACABADO · ОТДЕЛКА · 表面处理	CODICE · CODE · CODE · CODE · CÓDIGO · КОД · 代码
Chrome	AB.PL01.C.10.00
Gold Glam	AB.PL01.C.18.00
Black Coffee	AB.PL01.C.30.07
Gold Colour	AB.PL01.C.30.13



AB.PL01.D

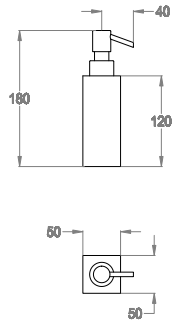

- Dispenser da appoggio.
- Tabletop soap dispenser.
- Stand-Seifenspender.
- Distributeur de savon à poser.
- Dosificador de encimera.
- Настольное раздаточное устройство.
- 桌面式皂液器。

FINITURA • FINISHING • FARBE • COULEUR • ACABADO • ОТДЕЛКА • 表面处理	CODICE • CODE • CODE • CODE • CODIGO • КОД • 代码
Chrome	AB.PL01.D.10.00
Gold Glam	AB.PL01.D.18.00
Black Coffee	AB.PL01.D.30.07
Gold Colour	AB.PL01.D.30.13



AB.PL01.E

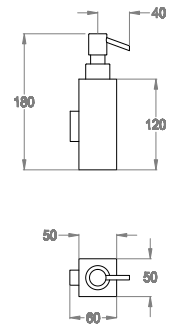

- Dispenser a parete.
- Wall-mounted soap dispenser.
- Wand-Seifenspender.
- Distributeur de savon mural.
- Dosificador mural.
- Настенное раздаточное устройство.
- 壁装式皂液器。

FINITURA • FINISHING • FARBE • COULEUR • ACABADO • ОТДЕЛКА • 表面处理	CODICE • CODE • CODE • CODE • CODIGO • КОД • 代码
Chrome	AB.PL01.E.10.00
Gold Glam	AB.PL01.E.18.00



AB.PL02.A

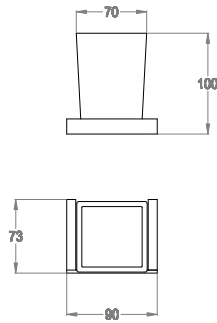

- Portabicchiere a parete.
- Wall-mounted glass holder.
- Wand-Glashalter.
- Porte-verre mural.
- Portavasos mural.
- Настенный стаканодержатель.
- 壁装式杯子架。

FINITURA • FINISHING • FARBE • COULEUR • ACABADO • ОТДЕЛКА • 表面处理	CODICE • CODE • CODE • CODE • CODIGO • КОД • 代码
Chrome	AB.PL02.A.10.00
Gold Glam	AB.PL02.A.18.00
Black Coffee	AB.PL02.A.30.07
Gold Colour	AB.PL02.A.30.13



AB.PL02.B

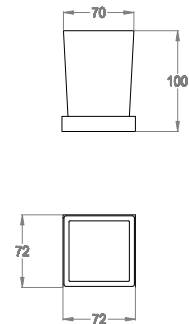

- Portabicchiere da appoggio.
- Tabletop glass holder.
- Stand-Glashalter.
- Porte-verre à poser.
- Portavasos de encimera.
- Настольный стаканодержатель.
- 桌面式杯子架。

FINITURA • FINISHING • FARBE • COULEUR • ACABADO • ОТДЕЛКА • 表面处理	CODICE • CODE • CODE • CODE • CODIGO • КОД • 代码
Chrome	AB.PL02.B.10.00
Gold Glam	AB.PL02.B.18.00
Black Coffee	AB.PL02.B.30.07
Gold Colour	AB.PL02.B.30.13



AB.PL06.A

- Portasciugamani a parete, lunghezza 600 mm.
- Wall-mounted towel holder, 600 mm long.
- Wand-Handtuchhalter, Länge 600 mm.
- Porte-serviettes mural, longueur 600 mm.
- Toallero mural, longitud 600 mm.
- Полотенцедержатель настенный, длина 600 мм.
- 壁装式毛巾架, 600 mm长。

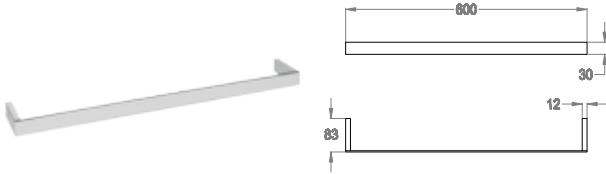

FINITURA • FINISHING • FARBE • COULEUR • ACABADO • ОТДЕЛКА • 表面处理	CODICE • CODE • CODE • CODE • CÓDIGO • КОД • 代码
Chrome	AB.PL06.A.10.00
Gold Glam	AB.PL06.A.18.00

AB.PL06.B

- Portasciugamani a parete, lunghezza 450 mm.
- Wall-mounted towel holder, 450 mm long.
- Wand-Handtuchhalter, Länge 450 mm.
- Porte-serviettes mural, longueur 450 mm.
- Toallero mural, longitud 450 mm.
- Полотенцедержатель настенный, длина 450 мм.
- 壁装式毛巾架, 450 mm长。

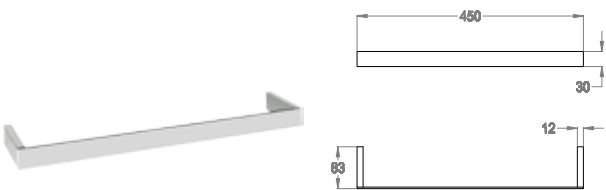

FINITURA • FINISHING • FARBE • COULEUR • ACABADO • ОТДЕЛКА • 表面处理	CODICE • CODE • CODE • CODE • CÓDIGO • КОД • 代码
Chrome	AB.PL06.B.10.00
Gold Glam	AB.PL06.B.18.00
Black Coffee	AB.PL06.B.30.07
Gold Colour	AB.PL06.B.30.13

AB.PL06.C

- Portasciugamani a parete, lunghezza 300 mm.
- Wall-mounted towel holder, 300 mm long.
- Wand-Handtuchhalter, Länge 300 mm.
- Porte-serviettes mural, longueur 300 mm.
- Toallero mural, longitud 300 mm.
- Полотенцедержатель настенный, длина 300 мм.
- 壁装式毛巾架, 300 mm长。

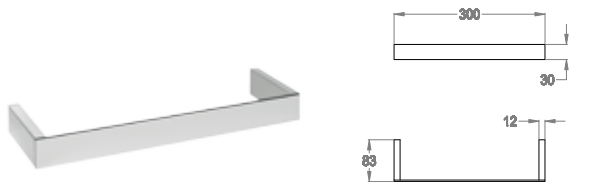

FINITURA • FINISHING • FARBE • COULEUR • ACABADO • ОТДЕЛКА • 表面处理	CODICE • CODE • CODE • CODE • CÓDIGO • КОД • 代码
Chrome	AB.PL06.C.10.00
Gold Glam	AB.PL06.C.18.00

AB.PL05.A

- Portabiti a parete.
- Wall-mounted robe hook.
- Wand-Kleiderhaken.
- Porte-vêtements mural.
- Percha mural.
- Настенный крючок.
- 壁装式挂衣钩。

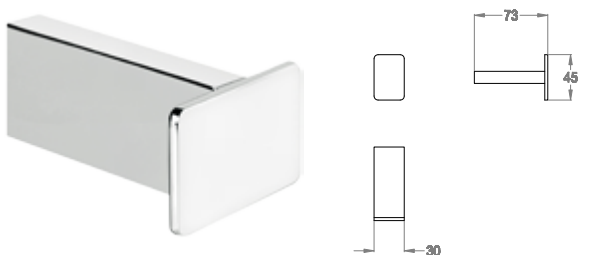

FINITURA • FINISHING • FARBE • COULEUR • ACABADO • ОТДЕЛКА • 表面处理	CODICE • CODE • CODE • CODE • CÓDIGO • КОД • 代码
Chrome	AB.PL05.A.10.00
Gold Glam	AB.PL05.A.18.00
Black Coffee	AB.PL05.A.30.07
Gold Colour	AB.PL05.A.30.13

AB.PL04.A

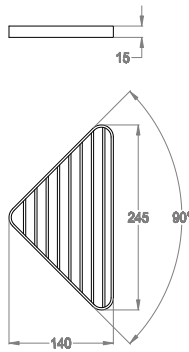

- Cestino per doccia.
- Soap holder basket for shower.
- Seifenhalterkörbchen für Dusche.
- Panier pour douche.
- Cesto para ducha.
- Корзинка для мыла для душа.
- 淋浴的蓝式香皂架。

FINITURA • FINISHING • FARBE • COULEUR • ACABADO • ОТДЕЛКА • 表面处理	CODICE • CODE • CODE • CODE • CODIGO • КОД • 代码
Chrome	AB.PL04.A.10.00
Gold Glam	AB.PL04.A.18.00
White Mood	AB.PL04.A.20.01

AB.PL10.A

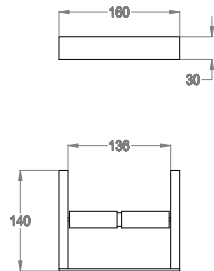

- Portarotolo a parete.
- Wall-mounted paper holder.
- Wand-Papierrollenhalter.
- Porte-rouleau mural.
- Portarrollos mural.
- Настенный бумагодержатель.
- 壁装式厕纸架。

FINITURA • FINISHING • FARBE • COULEUR • ACABADO • ОТДЕЛКА • 表面处理	CODICE • CODE • CODE • CODE • CODIGO • КОД • 代码
Chrome	AB.PL10.A.10.00
Gold Glam	AB.PL10.A.18.00

AB.PL10.B

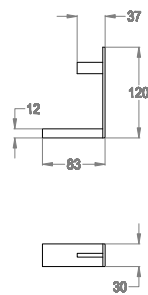

- Portarotolo di scorta a parete.
- Wall-mounted spare paper holder.
- Wand-Ersatzrollenhalter.
- Support mural pour réserve de papier toilette.
- Portarrollos de reserva mural.
- Бумагодержатель для запасного рулона.
- 壁装式备用厕纸架。

FINITURA • FINISHING • FARBE • COULEUR • ACABADO • ОТДЕЛКА • 表面处理	CODICE • CODE • CODE • CODE • CODIGO • КОД • 代码
Chrome	AB.PL10.B.10.00

AB.PL11.A

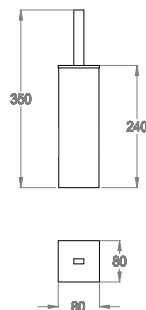

- Portascopino a pavimento.
- Standing brush holder.
- Stand-Toilettenbürsten-Garnitur.
- Porte-balai à poser.
- Escobillero de suelo.
- Ерш с держателем напольный.
- 立式马桶刷架。

FINITURA • FINISHING • FARBE • COULEUR • ACABADO • ОТДЕЛКА • 表面处理	CODICE • CODE • CODE • CODE • CODIGO • КОД • 代码
Chrome	AB.PL11.A.10.00
Gold Glam	AB.PL11.A.18.00

AB.PL11.B

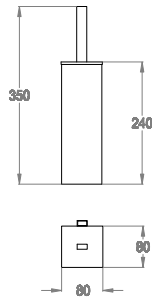

- Portascopino a parete.
- Wall-mounted brush holder.
- Wand-Toilettenbürsten-Garnitur.
- Porte-balai mural.
- Escobillero mural.
- Ерш с держателем настенный.
- 壁装式马桶刷架。

FINITURA • FINISHING • FARBE • COULEUR • ACABADO • ОТДЕЛКА • 表面处理	CODICE • CODE • CODE • CODE • CÓDIGO • КОД • 代码
Chrome	AB.PL11.B.10.00
Gold Glam	AB.PL11.B.18.00



AB.PL12.A

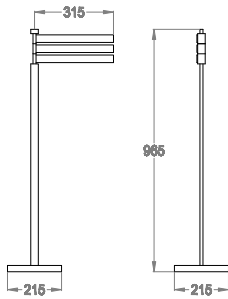

- Piantana portasciugamani.
- Standing towel holder.
- Handtuchhalter, Standmodell.
- Serviteur porte-serviettes.
- Toallero de pie.
- Полотенцедержатель.
- 独立式毛巾架。

FINITURA • FINISHING • FARBE • COULEUR • ACABADO • ОТДЕЛКА • 表面处理	CODICE • CODE • CODE • CODE • CÓDIGO • КОД • 代码
Chrome	AB.PL12.A.10.00



AB.PL12.H NEW

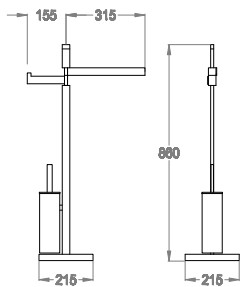

- Piantana WC-bidet.
- Stand for WC-bidet.
- Ständer für WC/Bidet.
- Serviteur pour WC/bidet.
- Toallero de pie para WC-bidé.
- Штанга для унитаза-биде.
- 用于厕所或净身盆的独立式架子。

FINITURA • FINISHING • FARBE • COULEUR • ACABADO • ОТДЕЛКА • 表面处理	CODICE • CODE • CODE • CODE • CÓDIGO • КОД • 代码
Chrome	AB.PL12.H.10.00



AB.PL14.B

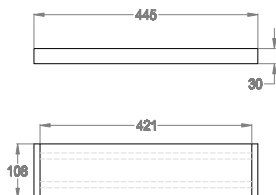

- Mensola sottospecchio.
- Under mirror shelf.
- Ablage-Konsole.
- Étagère sous miroir.
- Repisa bajo espejo.
- Полка под зеркало.
- 镜下架子。

FINITURA • FINISHING • FARBE • COULEUR • ACABADO • ОТДЕЛКА • 表面处理	CODICE • CODE • CODE • CODE • CÓDIGO • КОД • 代码
Chrome	AB.PL14.B.10.00
Gold Glam	AB.PL14.B.18.00



Complementi bagno squadrati Squared bathroom complements · Quadratische Badkomplemente · Compléments bain éqarris · Complementos baño rectilíneos · Квадратные компоненты для ванной комнаты · 正方形浴室组件	page 647
Complementi bagno neoclassici Neoclassical bathroom complements · Klassizistische Badkomplemente · Compléments bain néoclassiques · Complementos baño neoclásicos · Неоклассические компоненты для ванной комнаты · 新古典浴室组件	page 652
Complementi bagno cilindrici Cylindrical bathroom complements · Zylindrische Badkomplemente · Compléments bain cylindriques · Complementos baño cilíndricos · Цилиндрические компоненты для ванной комнаты · 圆柱形浴室组件	page 657
Specchi Mirrors · Spiegel · Miroirs · Espejos · Зеркала · 镜子	page 663
Luci Lights · Beleuchtungen · Luminaires · Luces · Освещение · 灯	page 668
Scaldasalviette squadrati Square towel heating rails · Quadratische Badheizkörper · Radiateurs sèche-serviettes carrés · Secatoallas rectilíneos · Полотенцесушитель квадратный · 正方形毛巾烘干架。	page 670
Scaldasalviette neoclassici Neoclassical towel heating rails · Neoklassische Badheizkörper · Radiateurs sèche-serviettes néoclassiques · Secatoallas neoclásicos · Классический Полотенцесушитель · 新古典毛巾烘干架。	page 672
Scaldasalviette cilindrici Cylindrical towel heating rails · Zylindrische Badheizkörper · Radiateurs sèche-serviettes cylindriques · Secatoallas cilíndricos · Полотенцесушитель цилиндрический · 圆柱形毛巾烘干架。	page 674
Scaldasalviette massimalisti Maximalist towel heating rails · Maximaliste Badheizkörper · Radiateurs sèche-serviettes maximalistes · Secatoallas maximalistas · Полотенцесушитель · 极多主义式毛巾烘干架。	page 677

AB.PD01.A

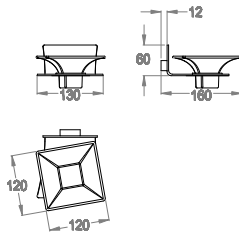

- Portasapone a parete.
- Wall-mounted soap holder.
- Wand-Seifenhalter.
- Porte-savon mural.
- Jabonera mural.
- Настенная мыльница.
- 壁装式皂碟。

FINITURA · FINISHING · FARBE · COULEUR · ACABADO · ОТДЕЛКА · 表面处理 **CODICE · CODE · CODE · CODE · CODIGO · КОД · 代码**

Chrome	AB.PD01.A.10.00
Gold Glam	AB.PD01.A.18.00
White Mood	AB.PD01.A.20.01
Black Coffee	AB.PD01.A.30.07
Gold Colour	AB.PD01.A.30.13



AB.PD01.C

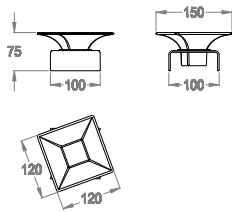

- Portasapone da appoggio.
- Tabletop soap dish.
- Stand-Seifenhalter.
- Porte-savon à poser.
- Jabonera de encimera.
- Настольная мыльница.
- 桌面式皂碟。

FINITURA · FINISHING · FARBE · COULEUR · ACABADO · ОТДЕЛКА · 表面处理 **CODICE · CODE · CODE · CODE · CODIGO · КОД · 代码**

Chrome	AB.PD01.C.10.00
Gold Glam	AB.PD01.C.18.00
White Mood	AB.PD01.C.20.01
Black Coffee	AB.PD01.C.30.07
Gold Colour	AB.PD01.C.30.13



AB.PD01.E

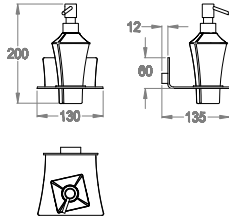

- Dispenser a parete.
- Wall-mounted soap dispenser.
- Wand-Seifenspender.
- Distributeur de savon mural.
- Dosificador mural.
- Настенное раздаточное устройство.
- 壁装式皂液器。

FINITURA • FINISHING • FARBE • COULEUR • ACABADO • ОТДЕЛКА • 表面处理	CODICE • CODE • CODE • CODE • CÓDIGO • КОД • 代码
Chrome	AB.PD01.E.10.00
Gold Glam	AB.PD01.E.18.00
White Mood	AB.PD01.E.20.01
Black Coffee	AB.PD01.E.30.07
Gold Colour	AB.PD01.E.30.13



AB.PD01.D

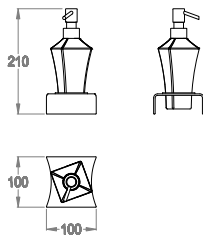

- Dispenser da appoggio.
- Tabletop soap dispenser.
- Stand-Seifenspender.
- Distributeur de savon à poser.
- Dosificador de encimera.
- Настольное раздаточное устройство.
- 桌面式皂液器。

FINITURA • FINISHING • FARBE • COULEUR • ACABADO • ОТДЕЛКА • 表面处理	CODICE • CODE • CODE • CODE • CÓDIGO • КОД • 代码
Chrome	AB.PD01.D.10.00
Gold Glam	AB.PD01.D.18.00
White Mood	AB.PD01.D.20.01
Black Coffee	AB.PD01.D.30.07
Gold Colour	AB.PD01.D.30.13



AB.PD02.A

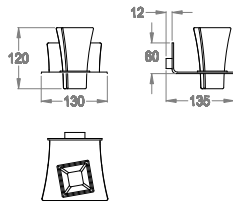
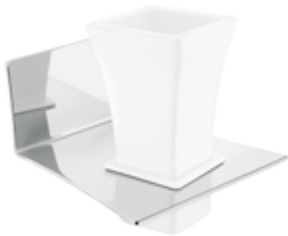

- Portabicchiere a parete.
- Wall-mounted glass holder.
- Wand-Glashalter.
- Porte-verre mural.
- Portavasos mural.
- Настенный стаканодержатель.
- 壁装式杯子架。

FINITURA • FINISHING • FARBE • COULEUR • ACABADO • ОТДЕЛКА • 表面处理	CODICE • CODE • CODE • CODE • CÓDIGO • КОД • 代码
Chrome	AB.PD02.A.10.00
Gold Glam	AB.PD02.A.18.00
White Mood	AB.PD02.A.20.01
Black Coffee	AB.PD02.A.30.07
Gold Colour	AB.PD02.A.30.13



AB.PD02.B

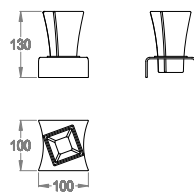

- Portabicchiere da appoggio.
- Tabletop glass holder.
- Stand-Glashalter.
- Porte-verre à poser.
- Portavasos de encimera.
- Настольный стаканодержатель.
- 桌面式杯子架。

FINITURA • FINISHING • FARBE • COULEUR • ACABADO • ОТДЕЛКА • 表面处理	CODICE • CODE • CODE • CODE • CÓDIGO • КОД • 代码
Chrome	AB.PD02.B.10.00
Gold Glam	AB.PD02.B.18.00
White Mood	AB.PD02.B.20.01
Black Coffee	AB.PD02.B.30.07
Gold Colour	AB.PD02.B.30.13



AB.PD06.A

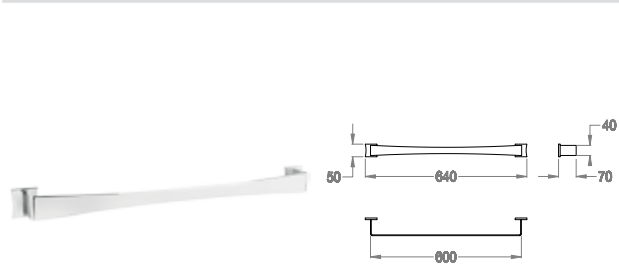

- Portasciugamani a parete, lunghezza 600 mm.
- Wall-mounted towel holder, 600 mm long.
- Wand-Handtuchhalter, Länge 600 mm.
- Porte-serviettes mural, longueur 600 mm.
- Toallero mural, longitud 600 mm.
- Полотенцедержатель настенный, длина 600 мм.
- 壁装式毛巾架, 600 mm长。

FINITURA · FINISHING · FARBE · COULEUR · ACABADO · ОТДЕЛКА · 表面处理	CODICE · CODE · CODE · CODE · CODIGO · КОД · 代码
Chrome	AB.PD06.A.10.00
Gold Glam	AB.PD06.A.18.00
White Mood	AB.PD06.A.20.01
Black Coffee	AB.PD06.A.30.07
Gold Colour	AB.PD06.A.30.13



AB.PD06.B

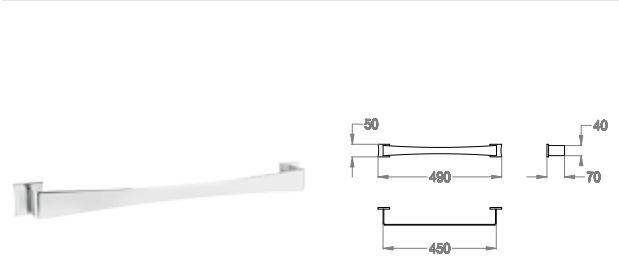

- Portasciugamani a parete, lunghezza 450 mm.
- Wall-mounted towel holder, 450 mm long.
- Wand-Handtuchhalter, Länge 450 mm.
- Porte-serviettes mural, longueur 450 mm.
- Toallero mural, longitud 450 mm.
- Полотенцедержатель настенный, длина 450 мм.
- 壁装式毛巾架, 450 mm长。

FINITURA · FINISHING · FARBE · COULEUR · ACABADO · ОТДЕЛКА · 表面处理	CODICE · CODE · CODE · CODE · CODIGO · КОД · 代码
Chrome	AB.PD06.B.10.00
Gold Glam	AB.PD06.B.18.00
White Mood	AB.PD06.B.20.01
Black Coffee	AB.PD06.B.30.07
Gold Colour	AB.PD06.B.30.13



AB.PD06.C

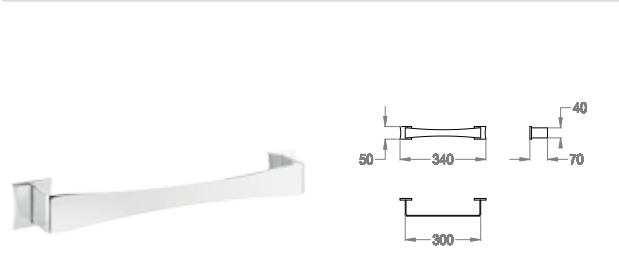

- Portasciugamani a parete, lunghezza 300 mm.
- Wall-mounted towel holder, 300 mm long.
- Wand-Handtuchhalter, Länge 300 mm.
- Porte-serviettes mural, longueur 300 mm.
- Toallero mural, longitud 300 mm.
- Полотенцедержатель настенный, длина 300 мм.
- 壁装式毛巾架, 300 mm长。

FINITURA · FINISHING · FARBE · COULEUR · ACABADO · ОТДЕЛКА · 表面处理	CODICE · CODE · CODE · CODE · CODIGO · КОД · 代码
Chrome	AB.PD06.C.10.00
Gold Glam	AB.PD06.C.18.00
White Mood	AB.PD06.C.20.01
Black Coffee	AB.PD06.C.30.07
Gold Colour	AB.PD06.C.30.13



AB.PD05.A

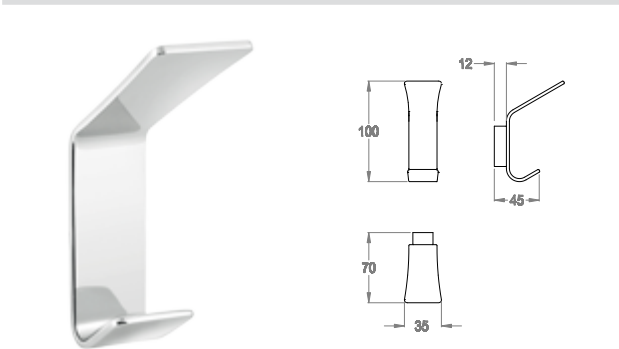

- Portabiti a parete.
- Wall-mounted robe hook.
- Wand-Kleiderhaken.
- Porte-vêtements mural.
- Percha mural.
- Настенный крючок.
- 壁装式挂衣钩。

FINITURA · FINISHING · FARBE · COULEUR · ACABADO · ОТДЕЛКА · 表面处理	CODICE · CODE · CODE · CODE · CODIGO · КОД · 代码
Chrome	AB.PD05.A.10.00
Gold Glam	AB.PD05.A.18.00
White Mood	AB.PD05.A.20.01
Black Coffee	AB.PD05.A.30.07
Gold Colour	AB.PD05.A.30.13



AB.PL04.A

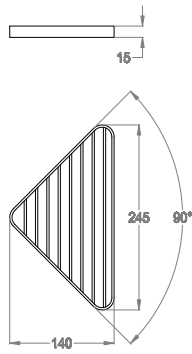

- Cestino per doccia.
- Soap holder basket for shower.
- Seifenhälterkörbchen für Dusche.
- Panier pour douche.
- Cesto para ducha.
- Корзинка для мыла для душа.
- 淋浴的蓝式香皂架。

FINITURA • FINISHING • FARBE • COULEUR • ACABADO • ОТДЕЛКА • 表面处理	CODICE • CODE • CODE • CODE • CÓDIGO • КОД • 代码
Chrome	AB.PL04.A.10.00
Gold Glam	AB.PL04.A.18.00
White Mood	AB.PL04.A.20.01



AB.PD10.A

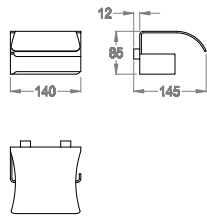

- Portarotolo a parete.
- Wall-mounted paper holder.
- Wand-Papierrollenhalter.
- Porte-rouleau mural.
- Portarrollos mural.
- Настенный бумагодержатель.
- 壁装式厕纸架。

FINITURA • FINISHING • FARBE • COULEUR • ACABADO • ОТДЕЛКА • 表面处理	CODICE • CODE • CODE • CODE • CÓDIGO • КОД • 代码
Chrome	AB.PD10.A.10.00
Gold Glam	AB.PD10.A.18.00
White Mood	AB.PD10.A.20.01
Black Coffee	AB.PD10.A.30.07
Gold Colour	AB.PD10.A.30.13



AB.PD10.B

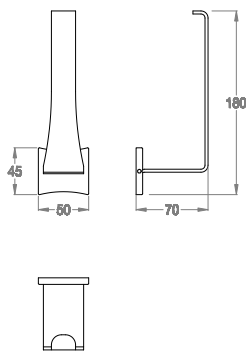

- Portarotolo di scorta a parete.
- Wall-mounted spare paper holder.
- Wand-Ersatzrollenhalter.
- Support mural pour réserve de papier toilette.
- Portarrollos de reserva mural.
- Бумагодержатель для запасного рулона.
- 壁装式备用厕纸架。

FINITURA • FINISHING • FARBE • COULEUR • ACABADO • ОТДЕЛКА • 表面处理	CODICE • CODE • CODE • CODE • CÓDIGO • КОД • 代码
Chrome	AB.PD10.B.10.00
Gold Glam	AB.PD10.B.18.00
White Mood	AB.PD10.B.20.01
Black Coffee	AB.PD10.B.30.07
Gold Colour	AB.PD10.B.30.13



AB.PD11.A

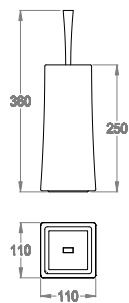

- Portascopino a pavimento.
- Standing brush holder.
- Stand-Toilettenbürsten-Garnitur.
- Porte-balai à poser.
- Escobillero de suelo.
- Ерш с держателем напольный.
- 立式马桶刷架。

FINITURA • FINISHING • FARBE • COULEUR • ACABADO • ОТДЕЛКА • 表面处理	CODICE • CODE • CODE • CODE • CÓDIGO • КОД • 代码
Chrome	AB.PD11.A.10.00
Gold Glam	AB.PD11.A.18.00
White Mood	AB.PD11.A.20.01
Black Coffee	AB.PD11.A.30.07
Gold Colour	AB.PD11.A.30.13



AB.PL11.B

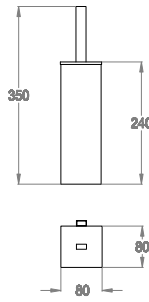

- Portascopino a parete.
- Wall-mounted brush holder.
- Wand-Toilettenbürsten-Garnitur.
- Porte-balai mural.
- Escobillero mural.
- Ерш с держателем настенный.
- 壁装式马桶刷架。

FINITURA · FINISHING · FARBE · COULEUR · ACABADO · ОТДЕЛКА · 表面处理	CODICE · CODE · CODE · CODE · CODIGO · КОД · 代码
Chrome	AB.PL11.B.10.00
Gold Glam	AB.PL11.B.18.00



AB.PD12.A

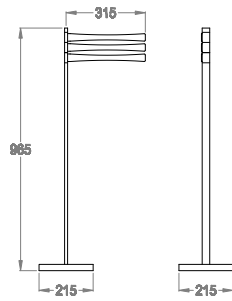

- Piantana portasciugamani.
- Standing towel holder.
- Handtuchhalter, Standmodell.
- Serviteur porte-serviettes.
- Toallero de pie.
- Полотенцедержатель.
- 独立式毛巾架。

FINITURA · FINISHING · FARBE · COULEUR · ACABADO · ОТДЕЛКА · 表面处理	CODICE · CODE · CODE · CODE · CODIGO · КОД · 代码
Chrome	AB.PD12.A.10.00
White Mood	AB.PD12.A.20.01



AB.PD12.H **NEW**

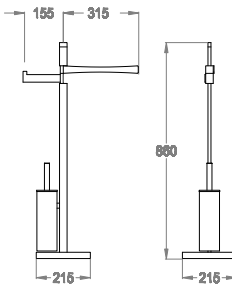

- Piantana WC-bidet.
- Stand for WC-bidet.
- Ständer für WC/Bidet.
- Serviteur pour WC/bidet.
- Toallero de pie para WC-bidé.
- Штанга для унитаза-биде.
- 用于厕所或净身盆的独立式架子。

FINITURA · FINISHING · FARBE · COULEUR · ACABADO · ОТДЕЛКА · 表面处理	CODICE · CODE · CODE · CODE · CODIGO · КОД · 代码
Chrome	AB.PD12.H.10.00



AB.PD14.A

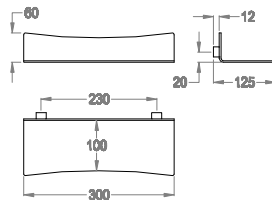

- Mensola, lunghezza 300 mm.
- Shelf, 300 mm long.
- Ablage, Länge 300 mm.
- Étagère, longueur 300 mm.
- Repisa, longitud 300 mm.
- Полка, длина 300 мм.
- 架子, 300 mm长。

FINITURA · FINISHING · FARBE · COULEUR · ACABADO · ОТДЕЛКА · 表面处理	CODICE · CODE · CODE · CODE · CODIGO · КОД · 代码
Chrome	AB.PD14.A.10.00
Gold Glam	AB.PD14.A.18.00
White Mood	AB.PD14.A.20.01



Complementi bagno quadrati Squared bathroom complements · Quadratische Badkomplemente · Compléments bain équareés · Complementos baño rectilíneos · Квадратные компоненты для ванной комнаты · 正方形浴室组件	page 647
Complementi bagno neoclassici Neoclassical bathroom complements · Klassizistische Badkomplemente · Compléments bain néoclassiques · Complementos baño neoclásicos · Неоклассические компоненты для ванной комнаты · 新古典浴室组件	page 652
Complementi bagno cilindrici Cylindrical bathroom complements · Zylindrische Badkomplemente · Compléments bain cylindriques · Complementos baño cilíndricos · Цилиндрические компоненты для ванной комнаты · 圆柱形浴室组件	page 657
Specchi Mirrors · Spiegel · Miroirs · Espejos · Зеркала · 镜子	page 663
Luci Lights · Beleuchtungen · Luminaires · Luces · Освещение · 灯	page 668
Scaldasalviette quadrati Square towel heating rails · Quadratische Badheizkörper · Radiateurs sèche-serviettes carrés · Secatoallas rectilíneas · Полотенцесушитель квадратный · 正方形毛巾烘干架。	page 670
Scaldasalviette neoclassici Neoclassical towel heating rails · Neoklassische Badheizkörper · Radiateurs sèche-serviettes néoclassiques · Secatoallas neoclásicos · Классический Полотенцесушитель · 新古典毛巾烘干架。	page 672
Scaldasalviette cilindrici Cylindrical towel heating rails · Zylindrische Badheizkörper · Radiateurs sèche-serviettes cylindriques · Secatoallas cilíndricos · Полотенцесушитель цилиндрический · 圆柱形毛巾烘干架。	page 674
Scaldasalviette massimalisti Maximalist towel heating rails · Maximaliste Badheizkörper · Radiateurs sèche-serviettes maximalistes · Secatoallas maximalistas · Полотенцесушитель · 极多主义式毛巾烘干架。	page 677

AB.CN01.A **NEW** FINITURA · FINISHING · FARBE · COULEUR · АСАВАДО · ОТДЕЛКА · 表面处理 CODICE · CODE · CODE · CODE · CÓDIGO · КОД · 代码

- Portasapone a parete.
- Wall-mounted soap holder.
- Wand-Seifenhalter.
- Porte-savon mural.
- Jabonera mural.
- Настенная мыльница.
- 壁装式皂碟。

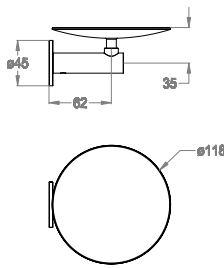

Chrome AB.CN01.A.10.00

AB.CN01.C **NEW** FINITURA · FINISHING · FARBE · COULEUR · АСАВАДО · ОТДЕЛКА · 表面处理 CODICE · CODE · CODE · CODE · CÓDIGO · КОД · 代码

- Portasapone da appoggio.
- Tabletop soap dish.
- Stand-Seifenhalter.
- Porte-savon à poser.
- Jabonera de encimera.
- Настольная мыльница.
- 桌面式皂碟。

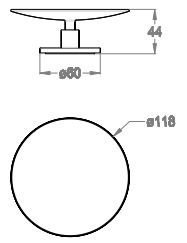

Chrome AB.CN01.C.10.00

AB.CN01.D **NEW**

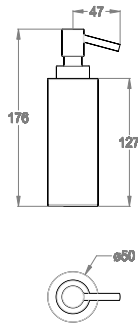

- Dispenser da appoggio.
- Tabletop soap dispenser.
- Stand-Seifenspender.
- Distributeur de savon à poser.
- Dosificador de encimera.
- Настольное раздаточное устройство.
- 桌面式皂液器。

FINITURA • FINISHING • FARBE • COULEUR •
 ACABADO • ОТДЕЛКА • 表面处理

Chrome

CODICE • CODE • CODE • CODE •
 CÓDIGO • КОД • 代码

AB.CN01.D.10.00



AB.CN01.E **NEW**

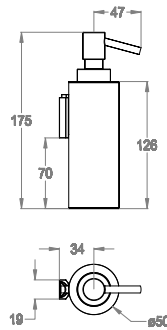

- Dispenser a parete.
- Wall-mounted soap dispenser.
- Wand-Seifenspender.
- Distributeur de savon mural.
- Dosificador mural.
- Настенное раздаточное устройство.
- 壁装式皂液器。

FINITURA • FINISHING • FARBE • COULEUR •
 ACABADO • ОТДЕЛКА • 表面处理

Chrome

CODICE • CODE • CODE • CODE •
 CÓDIGO • КОД • 代码

AB.CN01.E.10.00



AB.CN02.A **NEW**

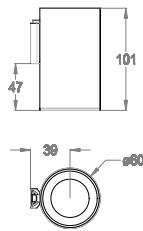

- Portabicchiere a parete.
- Wall-mounted glass holder.
- Wand-Glashalter.
- Porte-verre mural.
- Portavasos mural.
- Настенный стаканодержатель.
- 壁装式杯子架。

FINITURA • FINISHING • FARBE • COULEUR •
 ACABADO • ОТДЕЛКА • 表面处理

Chrome

CODICE • CODE • CODE • CODE •
 CÓDIGO • КОД • 代码

AB.CN02.A.10.00



AB.CN02.B **NEW**

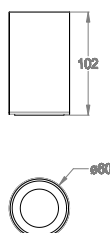

- Portabicchiere da appoggio.
- Tabletop glass holder.
- Stand-Glashalter.
- Porte-verre à poser.
- Portavasos de encimera.
- Настольный стаканодержатель.
- 桌面式杯子架。

FINITURA • FINISHING • FARBE • COULEUR •
 ACABADO • ОТДЕЛКА • 表面处理

Chrome

CODICE • CODE • CODE • CODE •
 CÓDIGO • КОД • 代码

AB.CN02.B.10.00



AB.CN06.A **NEW**

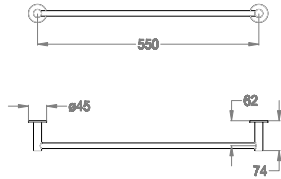

- Portasciugamani a parete, lunghezza 550 mm.
- Wall-mounted towel holder, 550 mm long.
- Wand-Handtuchhalter, Länge 550 mm.
- Porte-serviettes mural, longueur 550 mm.
- Toallero mural, longitud 550 mm.
- Полотенцедержатель настенный, длина 550 мм.
- 壁装式毛巾架, 550 mm长。

FINITURA • FINISHING • FARBE • COULEUR •
 ACABADO • ОТДЕЛКА • 表面处理

Chrome

CODICE • CODE • CODE • CODE •
 CÓDIGO • КОД • 代码

AB.CN06.A.10.00



AB.CN06.B **NEW**

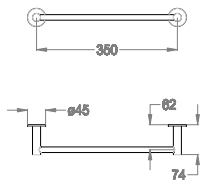

- Portasciugamani a parete, lunghezza 350 mm.
- Wall-mounted towel holder, 350 mm long.
- Wand-Handtuchhalter, Länge 350 mm.
- Porte-serviettes mural, longueur 350 mm.
- Toallero mural, longitud 350 mm.
- Полотенцедержатель настенный, длина 350 мм.
- 壁装式毛巾架, 350 mm长。

FINITURA • FINISHING • FARBE • COULEUR •
 ACABADO • ОТДЕЛКА • 表面处理

Chrome

CODICE • CODE • CODE • CODE •
 CÓDIGO • КОД • 代码

AB.CN06.B.10.00



AB.CN05.A **NEW**

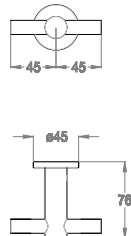

- Portabiti a parete.
- Wall-mounted robe hook.
- Wand-Kleiderhaken.
- Porte-vêtements mural.
- Percha mural.
- Настенный крючок.
- 壁装式挂衣钩。

FINITURA • FINISHING • FARBE • COULEUR •
 ACABADO • ОТДЕЛКА • 表面处理

Chrome

CODICE • CODE • CODE • CODE •
 CÓDIGO • КОД • 代码

AB.CN05.A.10.00



AB.CN04.A **NEW**

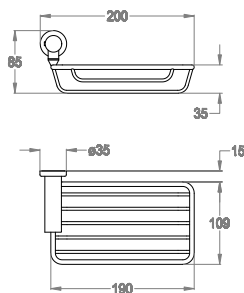

- Cestino per doccia.
- Soap holder basket for shower.
- Seifenhälterkorbchen für Dusche.
- Panier pour douche.
- Cesto para ducha.
- Корзинка для мыла для душа.
- 淋浴的篮式香皂架。

FINITURA • FINISHING • FARBE • COULEUR •
 ACABADO • ОТДЕЛКА • 表面处理

Chrome

CODICE • CODE • CODE • CODE •
 CÓDIGO • КОД • 代码

AB.CN04.A.10.00



AB.CN16.A **NEW**

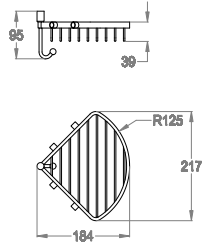
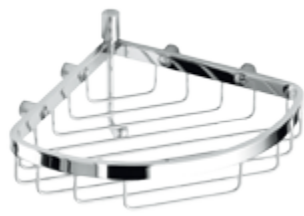

- Cestino angolare doccia con gancio.
- Soap holder corner basket, with hook.
- Dusch-Eckkörbchen mit Haken.
- Panier d'angle pour douche avec crochet.
- Cesto angular de ducha con gancho.
- Угловая корзинка для мыла для душа с крючком.
- 墙角蓝式香皂架，带挂钩。

FINITURA · FINISHING · FARBE · COULEUR ·
 ACABADO · ОТДЕЛКА · 表面处理

Chrome

CODICE · CODE · CODE · CODE ·
 CÓDIGO · КОД · 代码

AB.CN16.A.10.00



AB.CN16.B **NEW**

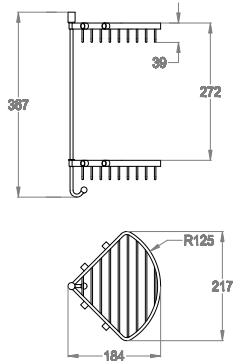

- Cestino angolare doccia doppio con gancio.
- Double soap holder corner basket, with hook.
- Dusch-Eckkörbchen, doppelt, mit Haken.
- Double panier d'angle pour douche avec crochet.
- Cesto angular de ducha doble con gancho.
- Угловая двойная корзинка для мыла для душа с крючком.
- 墙角蓝式双层香皂架，带挂钩。

FINITURA · FINISHING · FARBE · COULEUR ·
 ACABADO · ОТДЕЛКА · 表面处理

Chrome

CODICE · CODE · CODE · CODE ·
 CÓDIGO · КОД · 代码

AB.CN16.B.10.00



AB.CN10.A **NEW**

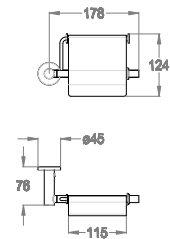

- Portarotolo a parete.
- Wall-mounted paper holder.
- Wand-Papierrollenhalter.
- Porte-rouleau mural.
- Portarrollos mural.
- Настенный бумагодержатель.
- 壁装式厕纸架。

FINITURA · FINISHING · FARBE · COULEUR ·
 ACABADO · ОТДЕЛКА · 表面处理

Chrome

CODICE · CODE · CODE · CODE ·
 CÓDIGO · КОД · 代码

AB.CN10.A.10.00



AB.CN10.C **NEW**

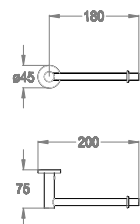

- Portarotolo a parete.
- Wall-mounted paper holder.
- Wand-Papierrollenhalter.
- Porte-rouleau mural.
- Portarrollos mural.
- Настенный бумагодержатель.
- 壁装式厕纸架。

FINITURA · FINISHING · FARBE · COULEUR ·
 ACABADO · ОТДЕЛКА · 表面处理

Chrome

CODICE · CODE · CODE · CODE ·
 CÓDIGO · КОД · 代码

AB.CN10.C.10.00



AB.CN10.B **NEW**

FINITURA • FINISHING • FARBE • COULEUR •
 ACABADO • ОТДЕЛКА • 表面处理

CODICE • CODE • CODE • CODE •
 CÓDIGO • КОД • 代码

Chrome

AB.CN10.B.10.00

- Portarotolo di scorta a parete.
- Wall-mounted spare paper holder.
- Wand-Ersatzrollenhalter.
- Support mural pour réserve de papier toilette.
- Portarrollos de reserva mural.
- Бумагодержатель для запасного рулона.
- 壁装式备用厕纸架。

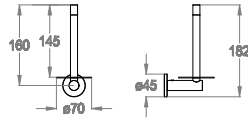

AB.CN11.A **NEW**

FINITURA • FINISHING • FARBE • COULEUR •
 ACABADO • ОТДЕЛКА • 表面处理

CODICE • CODE • CODE • CODE •
 CÓDIGO • КОД • 代码

Chrome

AB.CN11.A.10.00

- Portascopino a pavimento.
- Standing brush holder.
- Stand-Toilettenbürsten-Garnitur.
- Porte-balai à poser.
- Escobillero de suelo.
- Ерш с держателем напольный.
- 立式马桶刷架。

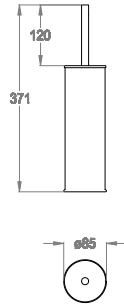

AB.CN11.B **NEW**

FINITURA • FINISHING • FARBE • COULEUR •
 ACABADO • ОТДЕЛКА • 表面处理

CODICE • CODE • CODE • CODE •
 CÓDIGO • КОД • 代码

Chrome

AB.CN11.B.10.00

- Portascopino a parete.
- Wall-mounted brush holder.
- Wand-Toilettenbürsten-Garnitur.
- Porte-balai mural.
- Escobillero mural.
- Ерш с держателем настенный.
- 壁装式马桶刷架。

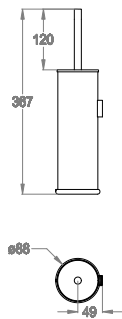

AB.CN12.A **NEW**

FINITURA • FINISHING • FARBE • COULEUR •
 ACABADO • ОТДЕЛКА • 表面处理

CODICE • CODE • CODE • CODE •
 CÓDIGO • КОД • 代码

Chrome

AB.CN12.A.10.00

- Piantana portasciugamani.
- Standing towel holder.
- Handtuchhalter, Standmodell.
- Serviteur porte-serviettes.
- Toallero de pie.
- Полотенцедержатель.
- 独立式毛巾架。

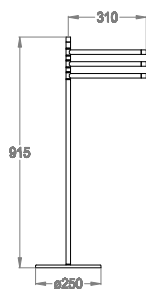

AB.CN12.H **NEW**

FINITURA • FINISHING • FARBE • COULEUR •
 ACABADO • ОТДЕЛКА • 表面处理

Chrome

CODICE • CODE • CODE • CODE •
 CÓDIGO • КОД • 代码

AB.CN12.H.10.00

- Piantana WC-bidet.
- Stand for WC-bidet.
- Ständer für WC/Bidet.
- Serviteur pour WC/bidet.
- Toallero de pie para WC-bidé.
- Штанга для унитаза-биде.
- 用于厕所或净身盆的独立式架子。

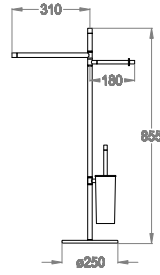

AB.CN14.A **NEW**

FINITURA • FINISHING • FARBE • COULEUR •
 ACABADO • ОТДЕЛКА • 表面处理

Chrome

CODICE • CODE • CODE • CODE •
 CÓDIGO • КОД • 代码

AB.CN14.A.10.00

- Mensola sottospeschio.
- Under mirror shelf.
- Ablage-Konsole.
- Étagère sous miroir.
- Repisa bajo espejo.
- Полка под зеркало.
- 镜下架子。

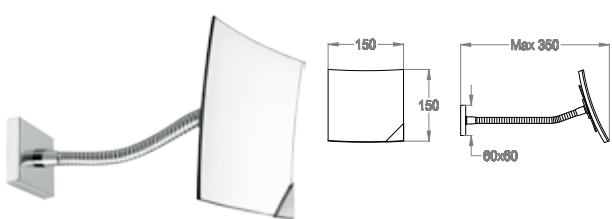

Complementi bagno quadrati Squared bathroom complements · Quadratische Badkomplemente · Compléments bain équaretés · Complementos baño rectilíneos · Квадратные компоненты для ванной комнаты · 正方形浴室组件	page 647
Complementi bagno neoclassici Neoclassical bathroom complements · Klassizistische Badkomplemente · Compléments bain néoclassiques · Complementos baño neoclásicos · Неоклассические компоненты для ванной комнаты · 新古典浴室组件	page 652
Complementi bagno cilindrici Cylindrical bathroom complements · Zylindrische Badkomplemente · Compléments bain cylindriques · Complementos baño cilíndricos · Цилиндрические компоненты для ванной комнаты · 圆柱形浴室组件	page 657
Specchi Mirrors · Spiegel · Miroirs · Espejos · Зеркала · 镜子	page 663
Luci Lights · Beleuchtungen · Luminaires · Luces · Освещение · 灯	page 668
Scaldasalviette quadrati Square towel heating rails · Quadratische Badheizkörper · Radiateurs sèche-serviettes carrés · Secatoallas rectilíneas · Полотенцесушитель квадратный · 正方形毛巾烘干架。	page 670
Scaldasalviette neoclassici Neoclassical towel heating rails · Neoklassische Badheizkörper · Radiateurs sèche-serviettes néoclassiques · Secatoallas neoclásicos · Классический Полотенцесушитель · 新古典毛巾烘干架。	page 672
Scaldasalviette cilindrici Cylindrical towel heating rails · Zylindrische Badheizkörper · Radiateurs sèche-serviettes cylindriques · Secatoallas cilíndricos · Полотенцесушитель цилиндрический · 圆柱形毛巾烘干架。	page 674
Scaldasalviette massimalisti Maximalist towel heating rails · Maximaliste Badheizkörper · Radiateurs sèche-serviettes maximalistes · Secatoallas maximalistas · Полотенцесушитель · 极多主义式毛巾烘干架。	page 677

	<p>SP.PL01.A</p>	<p>FINITURA · FINISHING · FARBE · COULEUR · ACABADO · ОТДЕЛКА · 表面处理 Chrome</p>	<p>CODICE · CODE · CODE · CODE · CÓDIGO · КОД · 代码 SP.PL01.A.10.00</p>
	<ul style="list-style-type: none"> • Specchio ingranditore orientabile a parete. • Wall-mounted magnifying, adjustable cosmetic/shaving mirror. • Schwenkbarer Vergrößerungsspiegel zur Wandmontage. • Miroir grossissant orientable mural. • Espejo de aumento orientable mural. • Увеличивающее зеркало ориентируемое настенное. • 壁装式可转向放大化妆镜。 		

x2

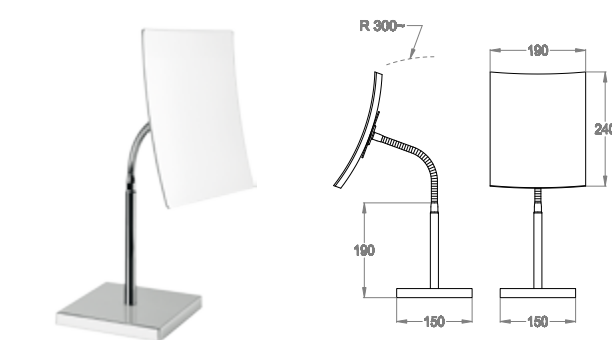
	<p>SP.PL02.B</p>	<p>FINITURA · FINISHING · FARBE · COULEUR · ACABADO · ОТДЕЛКА · 表面处理 Chrome</p>	<p>CODICE · CODE · CODE · CODE · CÓDIGO · КОД · 代码 SP.PL02.B.10.00</p>
	<ul style="list-style-type: none"> • Specchio ingranditore orientabile da appoggio. • Tabletop magnifying, adjustable cosmetic/shaving mirror. • Schwenkbarer Vergrößerungsspiegel, Standmodell • Miroir grossissant orientable à poser. • Espejo de aumento orientable de encimera. • Увеличивающее зеркало ориентируемое настольное. • 桌面式可转向放大化妆镜。 		

x2

AB.UN01.A

FINITURA · FINISHING · FARBE · COULEUR ·
 ACABADO · ОТДЕЛКА · 表面处理
 Chrome

CODICE · CODE · CODE · CODE ·
 CÓDIGO · КОД · 代码
 AB.UN01.A.10.00

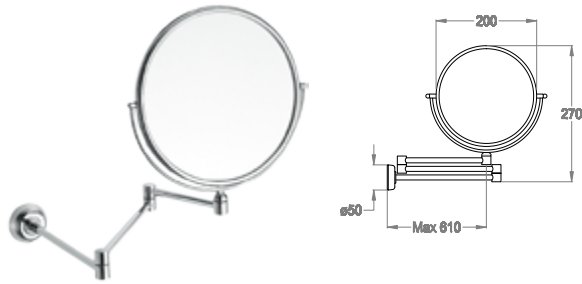

- Specchio ingranditore a parete con meccanismo a tre bracci.
- Three arm wall-mounted magnifying, adjustable cosmetic/shaving mirror.
- Dreiarmer Vergrößerungsspiegel zur Wandmontage, schwenkbar.
- Miroir grossissant mural, réglable à trois bras.
- Espejo de aumento orientable, mural de tres brazos.
- Увеличивающее зеркало настенное с трехручковым механизмом.
- 壁装式可调放大化妆镜。



SP.UN01.B

FINITURA · FINISHING · FARBE · COULEUR ·
 ACABADO · ОТДЕЛКА · 表面处理
 Chrome

CODICE · CODE · CODE · CODE ·
 CÓDIGO · КОД · 代码
 SP.UN01.B.10.00

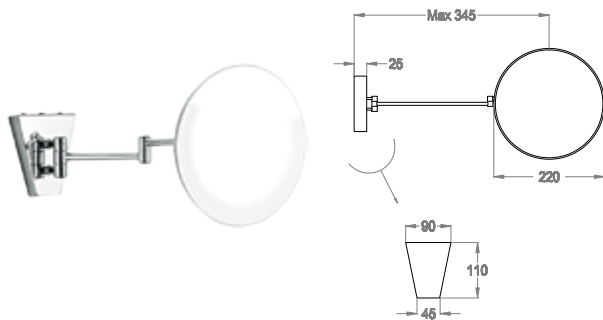

- Specchio ingranditore orientabile a parete con lampada alogena.
- Wall-mounted adjustable magnifying cosmetic/shaving mirror with halogen light.
- Schwenkbarer Vergrößerungsspiegel zur Wandmontage mit Halogen-Beleuchtung.
- Miroir grossissant orientable mural avec lampe halogène.
- Espejo de aumento orientable mural con lámpara halógena.
- Увеличивающее зеркало ориентируемое настенное с галогеновой лампой.
- 壁装式带卤素灯的可转向放大化妆镜。



SP.UN01.C

NEW

FINITURA · FINISHING · FARBE · COULEUR ·
 ACABADO · ОТДЕЛКА · 表面处理
 Chrome

CODICE · CODE · CODE · CODE ·
 CÓDIGO · КОД · 代码
 SP.UN01.C.10.00

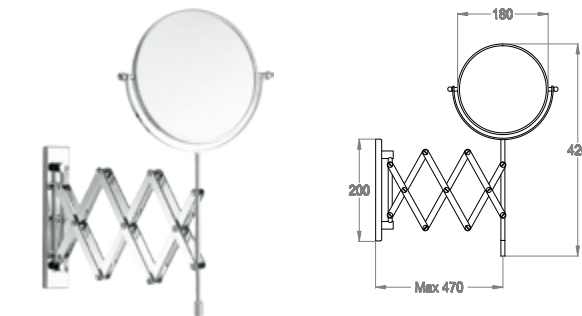

- Specchio ingranditore orientabile a parete con movimento a fisarmonica.
- Wall-mounted concertina, magnifying, adjustable cosmetic/shaving mirror.
- Schwenkbarer Vergrößerungsspiegel zur Wandmontage mit harmonikaartige Bewegung.
- Miroir grossissant orientable mural avec bras accordéon.
- Espejo de aumento orientable extensible mural.
- Увеличивающее зеркало настенное подвижное для косметических процедур и бритья.
- 壁装式可折叠可转向放大化妆镜。

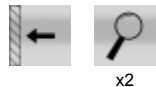

SP.UN01.A

FINITURA · FINISHING · FARBE · COULEUR ·
 ACABADO · ОТДЕЛКА · 表面处理
 Chrome

CODICE · CODE · CODE · CODE ·
 CÓDIGO · КОД · 代码
 SP.UN01.A.10.00



- Specchio ingranditore orientabile da appoggio.
- Tabletop magnifying, adjustable cosmetic/shaving mirror.
- Schwenkbarer Vergrößerungsspiegel, Standmodell
- Miroir grossissant orientable à poser.
- Espejo de aumento orientable de encimera.
- Увеличивающее зеркало ориентируемое настольное.
- 桌面式可转向放大化妆镜。

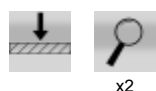

SP.UN24.A

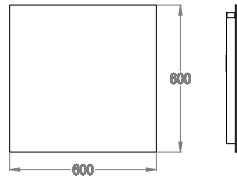

- Specchio quadrato 600x600 mm, senza cornice.
- Square mirror 600x600 mm, without frame.
- Quadratischer Spiegel 600x600 mm, ohne Rahmen.
- Miroir carré 600x600 mm, sans cadre.
- Espejo cuadrado 600x600 mm, sin marco.
- Квадратное зеркало 600x600 мм, без рамы.
- 方形镜子 600x600 mm, 不连框架。

FINITURA • FINISHING • FARBE • COULEUR •
 ACABADO • ОТДЕЛКА • 表面处理

Natural Colour

CODICE • CODE • CODE • CODE •
 CÓDIGO • КОД • 代码

SP.UN24.A.00.00



SP.UN26.A

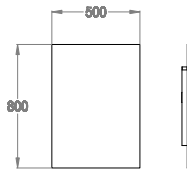

- Specchio rettangolare 500x800 mm, senza cornice.
- Rectangular mirror 500x800 mm, without frame.
- Rechteckiger Spiegel 500x800 mm, ohne Rahmen.
- Miroir rectangulaire 500x800 mm, sans cadre.
- Espejo rectangular 500x800 mm, sin marco.
- Прямоугольное зеркало 500x800 мм, без рамы.
- 长方形镜子 500x800 mm, 不连框架。

FINITURA • FINISHING • FARBE • COULEUR •
 ACABADO • ОТДЕЛКА • 表面处理

Natural Colour

CODICE • CODE • CODE • CODE •
 CÓDIGO • КОД • 代码

SP.UN26.A.00.00



SP.UN44.C

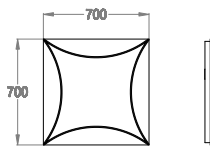

- Specchio quadrato, 700x700 mm.
- Square mirror, 700x700 mm.
- Quadratischer Spiegel 700x700 mm.
- Miroir carré, 700x700 mm.
- Espejo cuadrado 700x700 mm.
- Квадратное зеркало, 700x700 мм.
- 方形镜子, 700x700 mm。

FINITURA • FINISHING • FARBE • COULEUR •
 ACABADO • ОТДЕЛКА • 表面处理

Natural Colour

CODICE • CODE • CODE • CODE •
 CÓDIGO • КОД • 代码

SP.UN44.C.00.00



SP.UN46.C

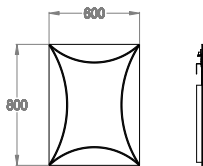

- Specchio rettangolare, 600x800 mm.
- Rectangular mirror, 600x800 mm.
- Rechteckiger Spiegel, 600x800 mm.
- Miroir rectangulaire, 600x800 mm.
- Espejo rectangular, 600x800 mm.
- Прямоугольное зеркало, 600x800 мм.
- 长方形镜子, 600x800 mm。

FINITURA • FINISHING • FARBE • COULEUR •
 ACABADO • ОТДЕЛКА • 表面处理

Natural Colour

CODICE • CODE • CODE • CODE •
 CÓDIGO • КОД • 代码

SP.UN46.C.00.00



SP.UN48.C

FINITURA · FINISHING · FARBE · COULEUR · CODICE · CODE · CODE · CODE · CODE · CODE
 ACABADO · ОТДЕЛКА · 表面处理 CODÍGO · КОД · 代码
 Natural Colour SP.UN48.C.00.00

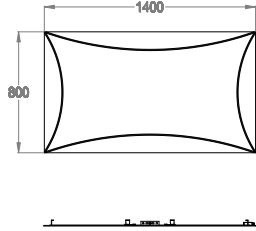

- Specchio rettangolare 1400x800 mm, con diamantatura a incasso a forma di mezza ellissi sui quattro lati.
- Rectangular mirror 1400x800 mm, with half-ellipse shape diamond engraving on the four sides.
- Rechteckiger Spiegel 1400x800 mm, mit halb-ellipsenförmigem Diamantenschnitt an allen vier Seiten.
- Miroir rectangulaire 1400x800 mm, avec ciselure de diamants, en forme de demi-ellipse sur les quatre côtés.
- Espejo rectangular 1400x800 mm con diamantado con forma de media elipse en los cuatro lados.
- Прямоугольное зеркало 1400x800 мм, с бриллиантовой гравировкой в форме полуэллипсов с четырех сторон.
- 长方形镜子 1400x800 mm，四边带半椭圆钻石形雕刻。



SP.UN22.B

FINITURA · FINISHING · FARBE · COULEUR · CODICE · CODE · CODE · CODE · CODE · CODE
 ACABADO · ОТДЕЛКА · 表面处理 CODÍGO · КОД · 代码
 Natural Colour SP.UN22.B.00.00

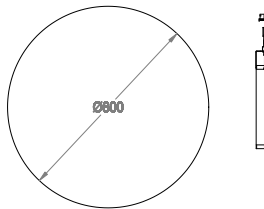

- Specchio tondo Ø 800 mm, senza cornice.
- Round mirror Ø 800 mm, without frame.
- Runder Spiegel Ø 800 mm, ohne Rahmen.
- Miroir rond Ø 800 mm, sans cadre.
- Espejo redondo Ø 800 mm, sin marco.
- Круглое зеркало Ø 800 мм, без рамы.
- 圆形镜子 Ø 800 mm，不连框架。



SP.UN51.B

FINITURA · FINISHING · FARBE · COULEUR · CODICE · CODE · CODE · CODE · CODE · CODE
 ACABADO · ОТДЕЛКА · 表面处理 CODÍGO · КОД · 代码
 Natural Colour SP.UN51.B.00.00

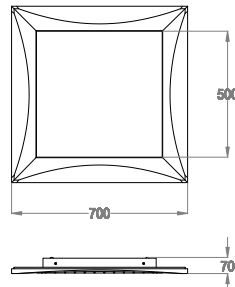

- Modulo specchio 700x700 mm con cornice in MDF e LED a basso voltaggio per illuminazione di cortesia.
- Mirror module 700x700 mm with MDF frame and low voltage LED for courtesy lighting.
- Spiegelmodul 700x700 mm mit MDF-Rahmen und LED mit Niederspannung als Bedienungsbeleuchtung.
- Miroir modulaire 700x700 mm avec cadre en MDF et LED à basse tension pour éclairage de courtoisie.
- Módulo espejo 700x700 mm con marco de MDF y LED de bajo voltaje para iluminación de cortesia.
- Зеркальный модуль 700x700 мм с рамкой МДФ и низковольтными светодиодными светильниками для подсветки.
- 带中密度纤维板框架和低电压 LED 礼貌灯的镜子组件 700x700 mm。



SP.UN50.B

FINITURA · FINISHING · FARBE · COULEUR · CODICE · CODE · CODE · CODE · CODE · CODE
 ACABADO · ОТДЕЛКА · 表面处理 CODÍGO · КОД · 代码
 Natural Colour SP.UN50.B.00.00

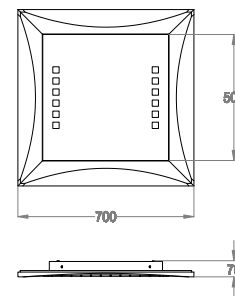

- Modulo specchio 700x700 mm con luci integrate lungo i due lati verticali, cornice in MDF e LED a basso voltaggio per illuminazione di cortesia.
- Mirror module 700x700 mm with integrated lights along the two vertical sides, MDF frame and low voltage LED for courtesy lighting.
- Spiegelmodul 700x700 mm mit integrierten Lichtern an beiden senkrechten Seiten, MDF-Rahmen und LED mit Niederspannung als Bedienungsbeleuchtung.
- Miroir modulaire 700x700 mm avec lumières intégrées verticalement sur les deux côtés, cadre en MDF et LED à basse tension pour éclairage de courtoisie.
- Módulo espejo 700x700 mm con luces integradas a lo largo de ambos lados verticales, marco de MDF y LED de bajo voltaje para iluminación de cortesia.
- Зеркальный модуль 700x700 мм со светильниками, встроенными по двум вертикальным краям, рамкой МДФ и низковольтными светодиодными светильниками для подсветки.
- 带两边整合式垂直照明、中密度纤维板框架和低电压 LED 礼貌灯的镜子组件 700x700 mm。



T5 8W G5

SP.UN53.B

FINITURA • FINISHING • FARBE • COULEUR • ACABADO • ОТДЕЛКА • 表面处理	CODICE • CODE • CODE • CODE • CÓDIGO • КОД • 代码
Natural Colour	SP.UN53.B.00.00

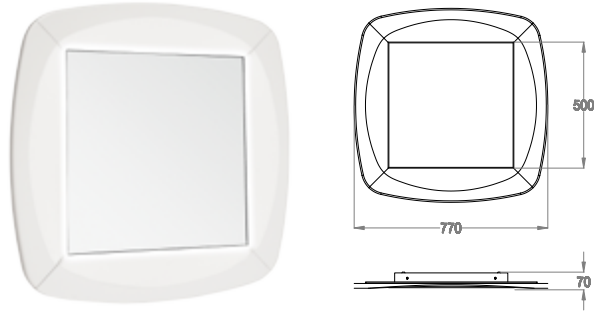

- Modulo specchio 770x770 mm con cornice in MDF e LED a basso voltaggio per illuminazione di cortesia.
- Mirror module 770x770 mm with MDF frame and low voltage LED for courtesy lighting.
- Spiegelmodul 770x770 mm mit MDF-Rahmen und LED mit Niederspannung als Bedienungsbeleuchtung.
- Miroir modulaire 770x770 mm avec cadre en MDF et LED à basse tension pour éclairage de courtoisie.
- Módulo espejo 770x770 mm con marco de MDF y LED de bajo voltaje para iluminación de cortesia.
- Зеркальный модуль 770x770 мм с рамкой МДФ и низковольтными светодиодными светильниками для подсветки.
- 带中密度纤维板框架和低电压 LED 礼貌灯的镜子组件 770x770 mm。



SP.UN52.B

FINITURA • FINISHING • FARBE • COULEUR • ACABADO • ОТДЕЛКА • 表面处理	CODICE • CODE • CODE • CODE • CÓDIGO • КОД • 代码
Natural Colour	SP.UN52.B.00.00

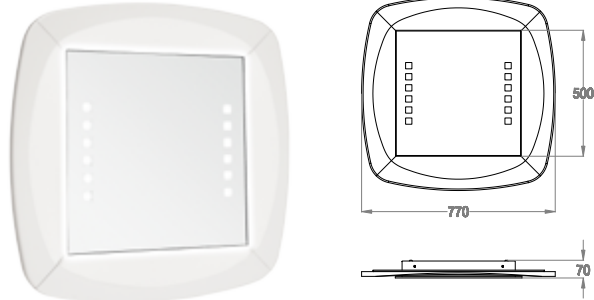

- Modulo specchio 770x770 mm con luci integrate lungo i due lati verticali, cornice in MDF e LED a basso voltaggio per illuminazione di cortesia.
- Mirror module 770x770 mm with integrated lights along the two vertical sides, MDF frame and low voltage LED for courtesy lighting.
- Spiegelmodul 770x770 mm mit integrierten Lichtern an beiden senkrechten Seiten, MDF-Rahmen und LED mit Niederspannung als Bedienungsbeleuchtung.
- Miroir modulaire 770x770 mm avec lumières intégrées verticalement sur les deux côtés, cadre en MDF et LED à basse tension pour éclairage de courtoisie.
- Módulo espejo 770x770 mm con luces integradas a lo largo de ambos lados verticales, marco de MDF y LED de bajo voltaje para iluminación de cortesia.
- Зеркальный модуль 770x770 мм со светильниками, встроенными по двум вертикальным краям, рамкой МДФ и низковольтными светодиодными светильниками для подсветки.
- 带两边整合式垂直照明、中密度纤维板框架和低电压 LED 礼貌灯的镜子组件 770x770 mm。



T5 8W G5

Complementi bagno quadrati Squared bathroom complements · Quadratische Badkomplemente · Compléments bain équareis · Complementos baño rectilíneos · Квадратные компоненты для ванной комнаты · 正方形浴室组件	page 647
Complementi bagno neoclassici Neoclassical bathroom complements · Klassizistische Badkomplemente · Compléments bain néoclassiques · Complementos baño neoclásicos · Неоклассические компоненты для ванной комнаты · 新古典浴室组件	page 652
Complementi bagno cilindrici Cylindrical bathroom complements · Zylindrische Badkomplemente · Compléments bain cylindriques · Complementos baño cilíndricos · Цилиндрические компоненты для ванной комнаты · 圆柱形浴室组件	page 657
Specchi Mirrors · Spiegel · Miroirs · Espejos · Зеркала · 镜子	page 663
Luci Lights · Beleuchtungen · Luminaires · Luces · Освещение · 灯	page 668
Scaldasalviette quadrati Square towel heating rails · Quadratische Badheizkörper · Radiateurs sèche-serviettes carrés · Secatoallas rectilíneas · Полотенцесушитель квадратный · 正方形毛巾烘干架。	page 670
Scaldasalviette neoclassici Neoclassical towel heating rails · Neoklassische Badheizkörper · Radiateurs sèche-serviettes néoclassiques · Secatoallas neoclásicos · Классический Полотенцесушитель · 新古典毛巾烘干架。	page 672
Scaldasalviette cilindrici Cylindrical towel heating rails · Zylindrische Badheizkörper · Radiateurs sèche-serviettes cylindriques · Secatoallas cilíndricos · Полотенцесушитель цилиндрический · 圆柱形毛巾烘干架。	page 674
Scaldasalviette massimalisti Maximalist towel heating rails · Maximaliste Badheizkörper · Radiateurs sèche-serviettes maximalistes · Secatoallas maximalistas · Полотенцесушитель · 极多主义式毛巾烘干架。	page 677

LC.PD10.A

FINITURA · FINISHING · FARBE · COULEUR · ACABADO · ОТДЕЛКА · 表面处理 | **CODICE · CODE · CODE · CODE · CÓDIGO · КОД · 代码**

Natural Colour | LC.PD10.A.00.00

- Modulo plafoniera 500x500 mm con diffusore luce, cornice in MDF, LED RGB a basso voltaggio e telecomando di controllo per cromoterapia.
- Ceiling light module 500x500 mm with light diffuser, MDF frame, low voltage RGB LED and remote control for chromotherapy.
- Deckenleuchtenmodul 500x500 mm mit Lichtdiffusor, MDF-Rahmen, RGB-LED mit Niederspannung und Fernbedienung für Farblichttherapie.
- Plafonnier modulaire 500x500 mm avec diffuseur de lumière, cadre en MDF, LED RGB à basse tension et télécommande pour chromothérapie.
- Módulo plafón 500x500 mm con difusor de luz, marco de MDF, LED RGB de bajo voltaje y control remoto para cromoterapia.
- Модуль потолочных светильников 500x500 мм с рассеивателями света, рамкой МДФ, низковольтными трехцветными светодиодами (LED RGB) и дистанционным управлением для цветотерапии.
- 带散光玻璃、中密度纤维板框架、低电压 RGB LED 灯和光疗遥控器的吊灯组件 500x500 mm。

T5 22W | 12 volt | 0424110

LC.PD10.B

FINITURA · FINISHING · FARBE · COULEUR · ACABADO · ОТДЕЛКА · 表面处理 | **CODICE · CODE · CODE · CODE · CÓDIGO · КОД · 代码**

Natural Colour | LC.PD10.B.00.00

- Modulo plafoniera 700x700 mm con diffusore luce, cornice in MDF, LED RGB a basso voltaggio e telecomando di controllo per cromoterapia.
- Ceiling light module 700x700 mm with light diffuser, MDF frame, low voltage RGB LED and remote control for chromotherapy.
- Deckenleuchtenmodul 700x700 mm mit Lichtdiffusor, MDF-Rahmen, RGB-LED mit Niederspannung und Fernbedienung für Farblichttherapie.
- Plafonnier modulaire 700x700 mm avec diffuseur de lumière, cadre en MDF, LED RGB à basse tension et télécommande pour chromothérapie.
- Módulo plafón 700x700 mm con difusor de luz, marco de MDF, LED RGB de bajo voltaje y control remoto para cromoterapia.
- Модуль потолочных светильников 700x700 мм с рассеивателями света, рамкой МДФ, низковольтными трехцветными светодиодами (LED RGB) и дистанционным управлением для цветотерапии.
- 带散光玻璃、中密度纤维板框架、低电压 RGB LED 灯和光疗遥控器的吊灯组件 700x700 mm。

T5 40W | 12 volt | 0424110

LC.DY10.A

FINITURA • FINISHING • FARBE • COULEUR •
 ACABADO • ОТДЕЛКА • 表面处理
 Natural Colour

CODICE • CODE • CODE • CODE •
 CÓDIGO • КОД • 代码
 LC.DY10.A.00.00

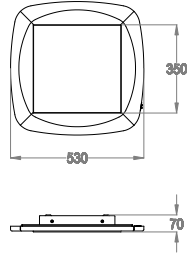
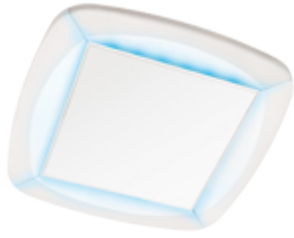

- Modulo plafoniera 530x530 mm con diffusore luce, cornice in MDF, LED RGB a basso voltaggio e telecomando di controllo per cromoterapia.
- Ceiling light module 530x530 mm with light diffuser, MDF frame, low voltage RGB LED and remote control for chromotherapy.
- Deckenleuchtenmodul 530x530 mm mit Lichtdiffusor, MDF-Rahmen, RGB-LED mit Niederspannung und Fernbedienung für Farblichttherapie.
- Plafonnier modulaire 530x530 mm avec diffuseur de lumière, cadre en MDF, LED RGB à basse tension et télécommande pour chromothérapie.
- Módulo plafón 530x530 mm con difusor de luz, marco de MDF, LED RGB de bajo voltaje y control remoto para cromoterapia.
- Модуль потолочных светильников 530x530 мм с рассеивателями света, рамкой МДФ, низковольтными трехцветными светодиодами (LED RGB) и дистанционным управлением для цветотерапии.
- 带散光玻璃、中密度纤维板框架、低电压 RGB LED 灯和光疗遥控器的吊灯组件 530x530 mm。



LC.DY10.B

FINITURA • FINISHING • FARBE • COULEUR •
 ACABADO • ОТДЕЛКА • 表面处理
 Natural Colour

CODICE • CODE • CODE • CODE •
 CÓDIGO • КОД • 代码
 LC.DY10.B.00.00

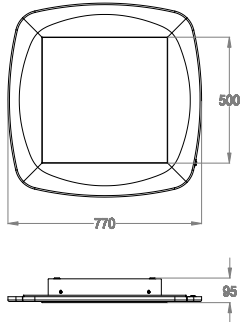
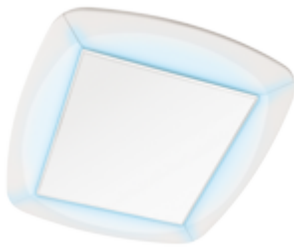

- Modulo plafoniera 770x770 mm con diffusore luce, cornice in MDF, LED RGB a basso voltaggio e telecomando di controllo per cromoterapia.
- Ceiling light module 770x770 mm with light diffuser, MDF frame, low voltage RGB LED and remote control for chromotherapy.
- Deckenleuchtenmodul 770x770 mm mit Lichtdiffusor, MDF-Rahmen, RGB-LED mit Niederspannung und Fernbedienung für Farblichttherapie.
- Plafonnier modulaire 770x770 mm avec diffuseur de lumière, cadre en MDF, LED RGB à basse tension et télécommande pour chromothérapie.
- Módulo plafón 770x770 mm con difusor de luz, marco de MDF, LED RGB de bajo voltaje y control remoto para cromoterapia.
- Модуль потолочных светильников 770x770 мм с рассеивателями света, рамкой МДФ, низковольтными трехцветными светодиодами (LED RGB) и дистанционным управлением для цветотерапии.
- 带散光玻璃、中密度纤维板框架、低电压 RGB LED 灯和光疗遥控器的吊灯组件 770x770 mm。



Complementi bagno squadrati Squared bathroom complements · Quadratische Badkomplemente · Compléments bain équareis · Complementos baño rectilíneos · Квадратные компоненты для ванной комнаты · 正方形浴室组件	page 647
Complementi bagno neoclassici Neoclassical bathroom complements · Klassizistische Badkomplemente · Compléments bain néoclassiques · Complementos baño neoclásicos · Неоклассические компоненты для ванной комнаты · 新古典浴室组件	page 652
Complementi bagno cilindrici Cylindrical bathroom complements · Zylindrische Badkomplemente · Compléments bain cylindriques · Complementos baño cilíndricos · Цилиндрические компоненты для ванной комнаты · 圆柱形浴室组件	page 657
Specchi Mirrors · Spiegel · Miroirs · Espejos · Зеркала · 镜子	page 663
Luci Lights · Beleuchtungen · Luminaires · Luces · Освещение · 灯	page 668
Scaldasalviette squadrati Square towel heating rails · Quadratische Badheizkörper · Radiateurs sèche-serviettes carrés · Secatoallas rectilíneos · Полотенцесушитель квадратный · 正方形毛巾烘干架。	page 670
Scaldasalviette neoclassici Neoclassical towel heating rails · Neoklassische Badheizkörper · Radiateurs sèche-serviettes néoclassiques · Secatoallas neoclásicos · Классический Полотенцесушитель · 新古典毛巾烘干架。	page 672
Scaldasalviette cilindrici Cylindrical towel heating rails · Zylindrische Badheizkörper · Radiateurs sèche-serviettes cylindriques · Secatoallas cilíndricos · Полотенцесушитель цилиндрический · 圆柱形毛巾烘干架。	page 674
Scaldasalviette massimalisti Maximalist towel heating rails · Maximaliste Badheizkörper · Radiateurs sèche-serviettes maximalistes · Secatoallas maximalistas · Полотенцесушитель · 极多主义式毛巾烘干架。	page 677

SC.PL02.C

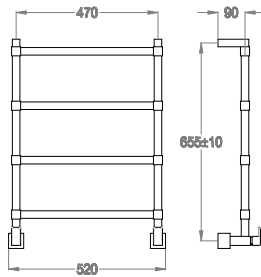

- Scaldasalviette idraulico fisso h. 660 mm, interasse 470 mm.
- Water fixed towel heating rail, 660 mm high, center distance 470 mm long.
- Fester Wasser-Badheizkörper, Höhe 660 mm, Ausladung 470 mm.
- Radiateur sèche-serviette à eau fixe, hauteur 660 mm, entraxe 470 mm.
- Secatoallas de agua fijo, altura 660 mm, distancia entre los ejes 470 mm.
- Полотенцесушитель водяной неподвижный высотой 660 мм, межос.расстояние 470 мм.
- 水暖式固定毛巾烘干架，高660 mm，轴间距470 mm。

FINITURA · FINISHING · FARBE · COULEUR · ACABADO · ОТДЕЛКА · 表面处理	CODICE · CODE · CODE · CODE · CODIGO · КОД · 代码
Chrome	SC.PL02.C.10.00
Gold Glam	SC.PL02.C.18.00

Watt	BTU/h	Kcal/h
200	682	172

SC.PL02.D

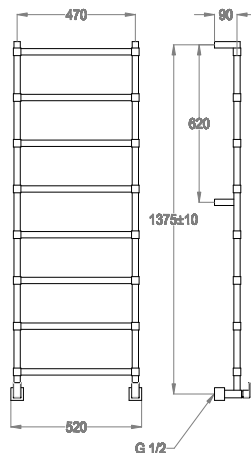

- Scaldasalviette idraulico fisso h. 1380 mm, interasse 470 mm.
- Water fixed towel heating rail, 1380 mm high, center distance 470 mm long.
- Fester Wasser-Badheizkörper, Höhe 1380 mm, Ausladung 470 mm.
- Radiateur sèche-serviette à eau fixe, hauteur 1380 mm, entraxe 470 mm.
- Secatoallas de agua fijo, altura 1380 mm, distancia entre los ejes 470 mm.
- Полотенцесушитель водяной неподвижный высотой 1380 мм, межос.расстояние 470 мм.
- 水暖式固定毛巾烘干架，高1380 mm，轴间距470 mm。

FINITURA · FINISHING · FARBE · COULEUR · ACABADO · ОТДЕЛКА · 表面处理	CODICE · CODE · CODE · CODE · CODIGO · КОД · 代码
Chrome	SC.PL02.D.10.00
Gold Glam	SC.PL02.D.18.00

Watt	BTU/h	Kcal/h
400	1365	344

SC.PL11.C

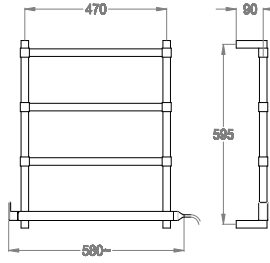

- Scaldasalviette elettrico fisso h. 595 mm, interasse 470 mm.
- Electric fixed towel heating rail, 595 mm high, center distance 470 mm long.
- Fester elektrischer Badheizkörper, Höhe 595 mm, Ausladung 470 mm.
- Radiateur sèche-serviettes électrique fixe, hauteur 595 mm, entraxe 470 mm.
- Secatoallas eléctrico fijo, altura 595 mm, distancia entre los ejes 470 mm.
- Полотенцесушитель электрический неподвижный высотой 595 мм, межос. расстояние 470 мм.
- 电热固定毛巾烘干架，高595 mm，轴间距 470 mm。

FINITURA • FINISHING • FARBE • COULEUR • ACABADO • ОТДЕЛКА • 表面处理

Chrome

CODICE • CODE • CODE • CODE • CÓDIGO • КОД • 代码

SC.PL11.C.10.00

205	699	176	230V-IP64

SC.PL11.D

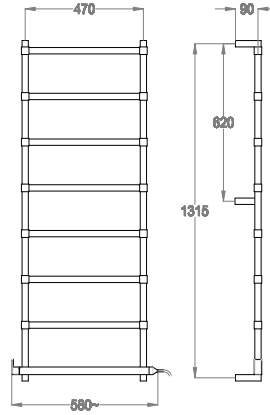

- Scaldasalviette elettrico fisso h. 1315 mm, interasse 470 mm.
- Electric fixed towel heating rail, 1315 mm high, center distance 470 mm long.
- Fester elektrischer Badheizkörper, Höhe 1315 mm, Ausladung 470 mm.
- Radiateur sèche-serviettes électrique fixe, hauteur 1315 mm, entraxe 470 mm.
- Secatoallas eléctrico fijo, altura 1315 mm, distancia entre los ejes 470 mm.
- Полотенцесушитель электрический неподвижный высотой 1315 мм, межос. расстояние 470 мм.
- 电热固定毛巾烘干架，高1315 mm，轴间距 470 mm。

FINITURA • FINISHING • FARBE • COULEUR • ACABADO • ОТДЕЛКА • 表面处理

Chrome

CODICE • CODE • CODE • CODE • CÓDIGO • КОД • 代码

SC.PL11.D.10.00

395	1348	340	230V-IP64

Complementi bagno squadrati Squared bathroom complements · Quadratische Badkomplemente · Compléments bain équareis · Complementos baño rectilíneos · Квадратные компоненты для ванной комнаты · 正方形浴室组件	page 647
Complementi bagno neoclassici Neoclassical bathroom complements · Klassizistische Badkomplemente · Compléments bain néoclassiques · Complementos baño neoclásicos · Неоклассические компоненты для ванной комнаты · 新古典浴室组件	page 652
Complementi bagno cilindrici Cylindrical bathroom complements · Zylindrische Badkomplemente · Compléments bain cylindriques · Complementos baño cilíndricos · Цилиндрические компоненты для ванной комнаты · 圆柱形浴室组件	page 657
Specchi Mirrors · Spiegel · Miroirs · Espejos · Зеркала · 镜子	page 663
Luci Lights · Beleuchtungen · Luminaires · Luces · Освещение · 灯	page 668
Scaldasalviette squadrati Square towel heating rails · Quadratische Badheizkörper · Radiateurs sèche-serviettes carrés · Secatoallas rectilíneos · Полотенцесушитель квадратный · 正方形毛巾烘干架。	page 670
Scaldasalviette neoclassici Neoclassical towel heating rails · Neoklassische Badheizkörper · Radiateurs sèche-serviettes néoclassiques · Secatoallas neoclásicos · Классический Полотенцесушитель · 新古典毛巾烘干架。	page 672
Scaldasalviette cilindrici Cylindrical towel heating rails · Zylindrische Badheizkörper · Radiateurs sèche-serviettes cylindriques · Secatoallas cilíndricos · Полотенцесушитель цилиндрический · 圆柱形毛巾烘干架。	page 674
Scaldasalviette massimalisti Maximalist towel heating rails · Maximaliste Badheizkörper · Radiateurs sèche-serviettes maximalistes · Secatoallas maximalistas · Полотенцесушитель · 极多主义式毛巾烘干架。	page 677

SC.PD02.C

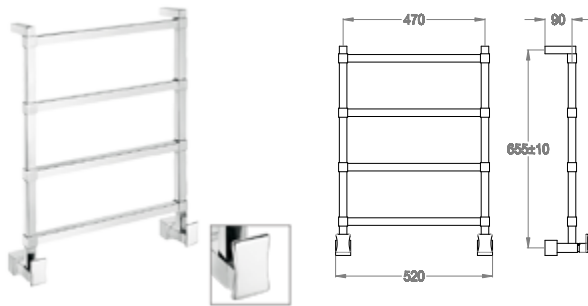

- Scaldasalviette idraulico fisso h. 660 mm, interasse 470 mm.
- Water fixed towel heating rail, 660 mm high, center distance 470 mm long.
- Fester Wasser-Badheizkörper, Höhe 660 mm, Ausladung 470 mm.
- Radiateur sèche-serviette à eau fixe, hauteur 660 mm, entraxe 470 mm.
- Secatoallas de agua fijo, altura 660 mm, distancia entre los ejes 470 mm.
- Полотенцесушитель водяной неподвижный высотой 660 мм, межос.расстояние 470 мм.
- 水暖式固定毛巾烘干架，高660 mm，轴间距 470 mm。

FINITURA · FINISHING · FARBE · COULEUR · ACABADO · ОТДЕЛКА · 表面处理	CODICE · CODE · CODE · CODE · CÓDIGO · КОД · 代码
Chrome	SC.PD02.C.10.00
Gold Glam	SC.PD02.C.18.00

Watt	BTU/h	Kcal/h
200	682	172

SC.PD02.D

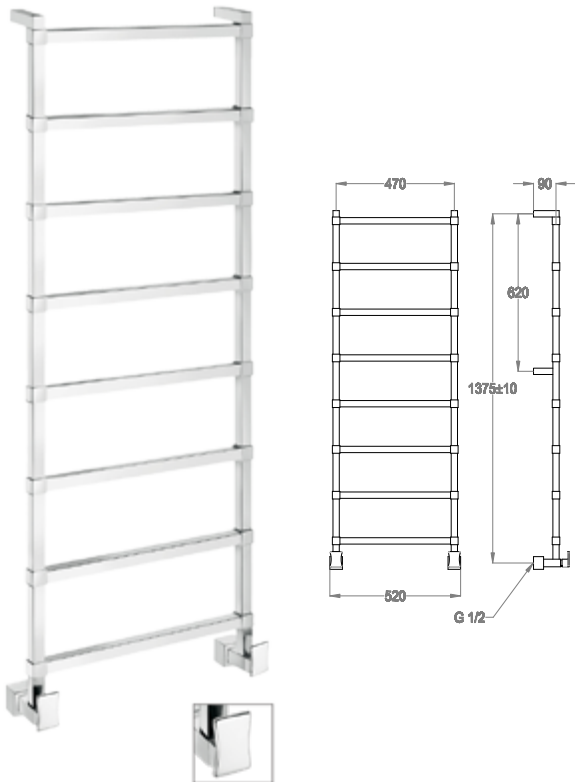

- Scaldasalviette elettrico fisso h. 1380 mm, interasse 470 mm.
- Electric fixed towel heating rail, 1380 mm high, center distance 470 mm long.
- Fester elektrischer Badheizkörper, Höhe 1380 mm, Ausladung 470 mm.
- Radiateur sèche-serviettes électrique fixe, hauteur 1380 mm, entraxe 470 mm.
- Secatoallas eléctrico fijo, altura 1380 mm, distancia entre los ejes 470 mm.
- Полотенцесушитель электрический неподвижный высотой 1380 мм, межос.расстояние 470 мм.
- 电热固定毛巾烘干架，高1380 mm，轴间距 470 mm。

FINITURA · FINISHING · FARBE · COULEUR · ACABADO · ОТДЕЛКА · 表面处理	CODICE · CODE · CODE · CODE · CÓDIGO · КОД · 代码
Chrome	SC.PD02.D.10.00
Gold Glam	SC.PD02.D.18.00

Watt	BTU/h	Kcal/h	230V-IP64
400	1365	344	

SC.PD11.C

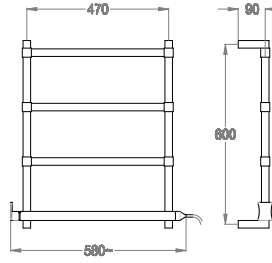

- Scaldasalviette elettrico fisso h. 600 mm, interasse 470 mm.
- Electric fixed towel heating rail, 600 mm high, center distance 470 mm long.
- Fester elektrischer Badheizkörper, Höhe 600 mm, Ausladung 470 mm.
- Radiateur sèche-serviettes électrique fixe, hauteur 600 mm, entraxe 470 mm.
- Secatoallas eléctrico fijo, altura 600 mm, distancia entre los ejes 470 mm.
- Полотенцесушитель электрический неподвижный высотой 600 мм, межос. расстояние 470 мм.
- 电热固定毛巾烘干架，高600 mm，轴间距 470 mm。

FINITURA • FINISHING • FARBE • COULEUR •
ACABADO • ОТДЕЛКА • 表面处理

Chrome

CODICE • CODE • CODE • CODE •
CÓDIGO • КОД • 代码

SC.PD11.C.10.00

205	699	176	230V-IP64

SC.PD11.D

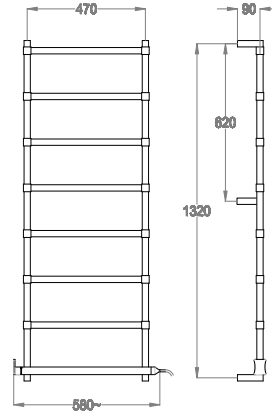

- Scaldasalviette elettrico fisso h. 1320 mm, interasse 470 mm.
- Electric fixed towel heating rail, 1320 mm high, center distance 470 mm long.
- Fester elektrischer Badheizkörper, Höhe 1320 mm, Ausladung 470 mm.
- Radiateur sèche-serviettes électrique fixe, hauteur 1320 mm, entraxe 470 mm.
- Secatoallas eléctrico fijo, altura 1320 mm, distancia entre los ejes 470 mm.
- Полотенцесушитель электрический неподвижный высотой 1320 мм, межос. расстояние 470 мм.
- 电热固定毛巾烘干架，高1320 mm，轴间距 470 mm。

FINITURA • FINISHING • FARBE • COULEUR •
ACABADO • ОТДЕЛКА • 表面处理

Chrome

CODICE • CODE • CODE • CODE •
CÓDIGO • КОД • 代码

SC.PD11.D.10.00

395	1348	340	230V-IP64

Complementi bagno quadrati Squared bathroom complements · Quadratische Badkomplemente · Compléments bain équareis · Complementos baño rectilíneos · Квадратные компоненты для ванной комнаты · 正方形浴室组件	page 647
Complementi bagno neoclassici Neoclassical bathroom complements · Klassizistische Badkomplemente · Compléments bain néoclassiques · Complementos baño neoclásicos · Неоклассические компоненты для ванной комнаты · 新古典浴室组件	page 652
Complementi bagno cilindrici Cylindrical bathroom complements · Zylindrische Badkomplemente · Compléments bain cylindriques · Complementos baño cilíndricos · Цилиндрические компоненты для ванной комнаты · 圆柱形浴室组件	page 657
Specchi Mirrors · Spiegel · Miroirs · Espejos · Зеркала · 镜子	page 663
Luci Lights · Beleuchtungen · Luminaires · Luces · Освещение · 灯	page 668
Scaldasalviette quadrati Square towel heating rails · Quadratische Badheizkörper · Radiateurs sèche-serviettes carrés · Secatoallas rectilíneas · Полотенцесушитель квадратный · 正方形毛巾烘干架。	page 670
Scaldasalviette neoclassici Neoclassical towel heating rails · Neoklassische Badheizkörper · Radiateurs sèche-serviettes néoclassiques · Secatoallas neoclásicos · Классический Полотенцесушитель · 新古典毛巾烘干架。	page 672
Scaldasalviette cilindrici Cylindrical towel heating rails · Zylindrische Badheizkörper · Radiateurs sèche-serviettes cylindriques · Secatoallas cilíndricos · Полотенцесушитель цилиндрический · 圆柱形毛巾烘干架。	page 674
Scaldasalviette massimalisti Maximalist towel heating rails · Maximaliste Badheizkörper · Radiateurs sèche-serviettes maximalistes · Secatoallas maximalistas · Полотенцесушитель · 极多主义式毛巾烘干架。	page 677

SC.CL02.A

FINITURA · FINISHING · FARBE · COULEUR ·
 ACABADO · ОТДЕЛКА · 表面处理
CODICE · CODE · CODE · CODE ·
 CÓDIGO · КОД · 代码
 Chrome
 SC.CL02.A.10.00

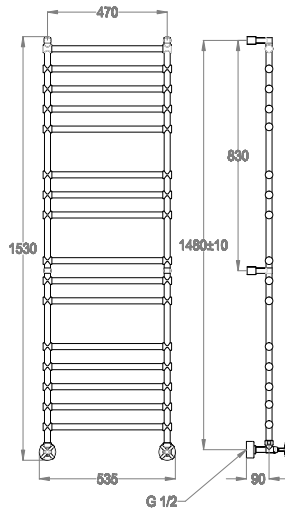

- Scaldasalviette idraulico fisso h. 1480 mm, interasse 470 mm.
- Water fixed towel heating rail, 1480 mm high, center distance 470 mm long.
- Fester Wasser-Badheizkörper, Höhe 1480 mm, Ausladung 470 mm.
- Radiateur sèche-serviette à eau fixe, hauteur 1480 mm, entraxe 470 mm.
- Secatoallas de agua fijo, altura 1480 mm, distancia entre los ejes 470 mm.
- Полотенцесушитель водяной неподвижный высотой 1480 мм, межос.расстояние 470 мм.
- 水暖式固定毛巾烘干架，高1480 mm，轴间距470 mm。

←	Watt	BTU/h	Kcal/h
	512	1747	440

SC.CL03.B

FINITURA · FINISHING · FARBE · COULEUR ·
 ACABADO · ОТДЕЛКА · 表面处理
CODICE · CODE · CODE · CODE ·
 CÓDIGO · КОД · 代码
 Chrome
 SC.CL03.B.10.00

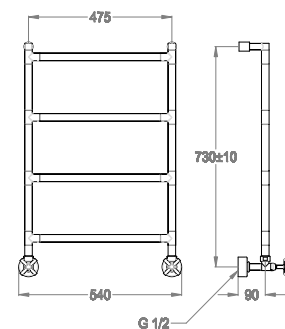

- Scaldasalviette idraulico fisso h. 730 mm, interasse 475 mm.
- Water fixed towel heating rail, 730 mm high, center distance 475 mm long.
- Fester Wasser-Badheizkörper, Höhe 730 mm, Ausladung 475 mm.
- Radiateur sèche-serviette à eau fixe, hauteur 730 mm, entraxe 475 mm.
- Secatoallas de agua fijo, altura 730 mm, distancia entre los ejes 475 mm.
- Полотенцесушитель водяной неподвижный высотой 730 мм, межос.расстояние 475 мм.
- 水暖式固定毛巾烘干架，高730 mm，轴间距475 mm。

←	Watt	BTU/h	Kcal/h
	154	525	132

SC.CL04.B

FINITURA · FINISHING · FARBE · COULEUR ·
 ACABADO · ОТДЕЛКА · 表面处理

CODICE · CODE · CODE · CODE ·
 CÓDIGO · КОД · 代码

Chrome

SC.CL04.B.10.00

- Scaldasalviette idraulico fisso h. 1530 mm, interasse 475 mm.
- Water fixed towel heating rail, 1530 mm high, center distance 475 mm long.
- Fester Wasser-Badheizkörper, Höhe 1530 mm, Ausladung 475 mm.
- Radiateur sèche-serviette à eau fixe, hauteur 1530 mm, entraxe 475 mm.
- Secatoallas de agua fijo, altura 1530 mm, distancia entre los ejes 475 mm.
- Полотенцесушитель водяной неподвижный высотой 1530 мм, межос.расстояние 475 мм.
- 水暖式固定毛巾烘干架, 高1530 mm, 轴间距470 mm。

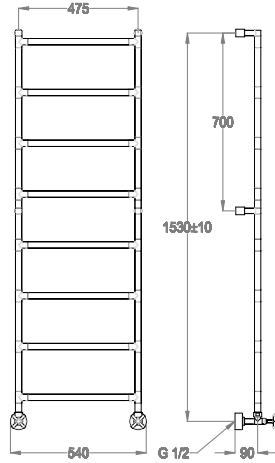

←	Watt	BTU/h	Kcal/h
	307	1047	264

SC.CL02.B

FINITURA · FINISHING · FARBE · COULEUR ·
 ACABADO · ОТДЕЛКА · 表面处理

CODICE · CODE · CODE · CODE ·
 CÓDIGO · КОД · 代码

Chrome

SC.CL02.B.10.00

- Scaldasalviette idraulico fisso h. 620 mm, interasse 470 mm.
- Water fixed towel heating rail, 620 mm high, center distance 470 mm long.
- Fester Wasser-Badheizkörper, Höhe 620 mm, Ausladung 470 mm.
- Radiateur sèche-serviette à eau fixe, hauteur 620 mm, entraxe 470 mm.
- Secatoallas de agua fijo, altura 620 mm, distancia entre los ejes 470 mm.
- Полотенцесушитель водяной неподвижный высотой 620 мм, межос.расстояние 470 мм.
- 水暖式固定毛巾烘干架, 高620 mm, 轴间距470 mm。

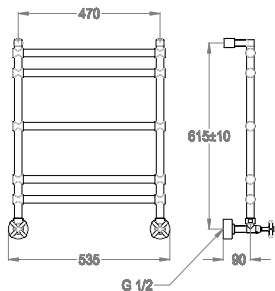

←	Watt	BTU/h	Kcal/h
	233	795	200

SC.CL11.A

FINITURA · FINISHING · FARBE · COULEUR ·
 ACABADO · ОТДЕЛКА · 表面处理

CODICE · CODE · CODE · CODE ·
 CÓDIGO · КОД · 代码

Chrome

SC.CL11.A.10.00

- Scaldasalviette elettrico fisso h. 620 mm, interasse 470 mm.
- Electric fixed towel heating rail, 620 mm high, center distance 470 mm long.
- Fester elektrischer Badheizkörper, Höhe 620 mm, Ausladung 470 mm.
- Radiateur sèche-serviettes électrique fixe, hauteur 620 mm, entraxe 470 mm.
- Secatoallas eléctrico fijo, altura 620 mm, distancia entre los ejes 470 mm.
- Полотенцесушитель электрический неподвижный высотой 620 мм, межос.расстояние 470 мм.
- 电热固定毛巾烘干架, 高620 mm, 轴间距470 mm。

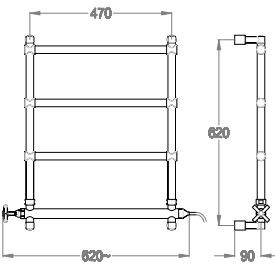

←	Watt	BTU/h	Kcal/h	230V-IP64
	158	539	136	

SC.CL13.B

FINITURA · FINISHING · FARBE · COULEUR · **CODICE** · CODE · CODE · CODE · CODE ·
 ACABADO · ОТДЕЛКА · 表面处理 CODIGO · КОД · 代码
 Chrome SC.CL13.B.10.00

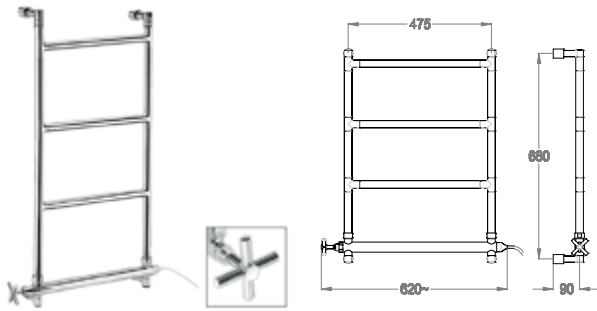

- Scaldasalviette elettrico fisso h. 680 mm, interasse 475 mm.
- Electric fixed towel heating rail, 680 mm high, center distance 475 mm long.
- Fester elektrischer Badheizkörper, Höhe 680 mm, Ausladung 475 mm.
- Radiateur sèche-serviettes électrique fixe, hauteur 680 mm, entraxe 475 mm.
- Secatoallas eléctrico fijo, altura 680 mm, distancia entre los ejes 475 mm.
- Полотенцесушитель электрический неподвижный высотой 680 мм, межос. расстояние 475 мм.
- 电热固定毛巾烘干架，高680 mm，轴间距 475 mm。

	Watt	BTU/h	Kcal/h	
	164	560	141	230V-IP64

SC.CL14.B

FINITURA · FINISHING · FARBE · COULEUR · **CODICE** · CODE · CODE · CODE · CODE ·
 ACABADO · ОТДЕЛКА · 表面处理 CODIGO · КОД · 代码
 Chrome SC.CL14.B.10.00

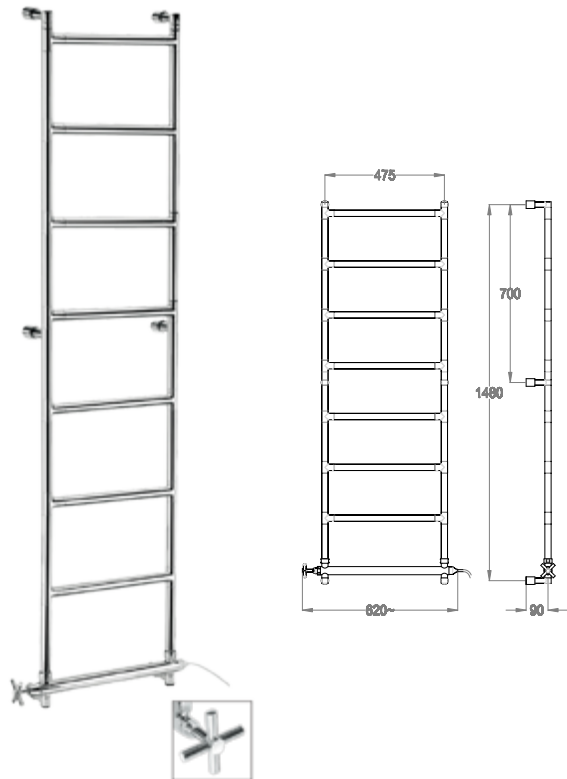

- Scaldasalviette elettrico fisso h. 1480 mm, interasse 475 mm.
- Electric fixed towel heating rail, 1480 mm high, center distance 475 mm long.
- Fester elektrischer Badheizkörper, Höhe 1480 mm, Ausladung 475 mm.
- Radiateur sèche-serviettes électrique fixe, hauteur 1480 mm, entraxe 475 mm.
- Secatoallas eléctrico fijo, altura 1480 mm, distancia entre los ejes 475 mm.
- Полотенцесушитель электрический неподвижный высотой 1480 мм, межос. расстояние 475 мм.
- 电热固定毛巾烘干架，高1480 mm，轴间距 475 mm。

	Watt	BTU/h	Kcal/h	
	316	1078	272	230V-IP64

Complementi bagno quadrati Squared bathroom complements · Quadratische Badkomplemente · Compléments bain écaris · Complementos baño rectilíneos · Квадратные компоненты для ванной комнаты · 正方形浴室组件	page 647
Complementi bagno neoclassici Neoclassical bathroom complements · Klassizistische Badkomplemente · Compléments bain néoclassiques · Complementos baño neoclásicos · Неоклассические компоненты для ванной комнаты · 新古典浴室组件	page 652
Complementi bagno cilindrici Cylindrical bathroom complements · Zylindrische Badkomplemente · Compléments bain cylindriques · Complementos baño cilíndricos · Цилиндрические компоненты для ванной комнаты · 圆柱形浴室组件	page 657
Specchi Mirrors · Spiegel · Miroirs · Espejos · Зеркала · 镜子	page 663
Luci Lights · Beleuchtungen · Luminaires · Luces · Освещение · 灯	page 668
Scaldasalviette quadrati Square towel heating rails · Quadratische Badheizkörper · Radiateurs sèche-serviettes carrés · Secatoallas rectilíneas · Полотенцесушитель квадратный · 正方形毛巾烘干架。	page 670
Scaldasalviette neoclassici Neoclassical towel heating rails · Neoklassische Badheizkörper · Radiateurs sèche-serviettes néoclassiques · Secatoallas neoclásicos · Классический Полотенцесушитель · 新古典毛巾烘干架。	page 672
Scaldasalviette cilindrici Cylindrical towel heating rails · Zylindrische Badheizkörper · Radiateurs sèche-serviettes cylindriques · Secatoallas cilíndricos · Полотенцесушитель цилиндрический · 圆柱形毛巾烘干架。	page 674
Scaldasalviette massimalisti Maximalist towel heating rails · Maximaliste Badheizkörper · Radiateurs sèche-serviettes maximalistes · Secatoallas maximalistas · Полотенцесушитель · 极多主义式毛巾烘干架。	page 677

SC.DY03.B

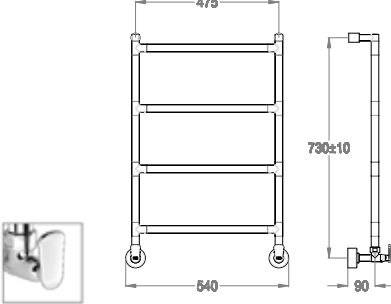
 	FINITURA · FINISHING · FARBE · COULEUR · ACABADO · ОТДЕЛКА · 表面处理 Chrome	CODICE · CODE · CODE · CODE · CÓDIGO · КОД · 代码 SC.DY03.B.10.00
	<ul style="list-style-type: none"> • Scaldasalviette idraulico fisso h. 730 mm, interasse 475 mm. • Water fixed towel heating rail, 730 mm high, center distance 475 mm long. • Fester Wasser-Badheizkörper, Höhe 730 mm, Ausladung 475 mm. • Radiateur sèche-serviette à eau fixe, hauteur 730 mm, entraxe 475 mm. • Secatoallas de agua fijo, altura 730 mm, distancia entre los ejes 475 mm. • Полотенцесушитель водяной неподвижный высотой 730 мм, межос.расстояние 475 мм. • 水暖式固定毛巾烘干架，高730 mm，轴间距475 mm。 	

←	Watt	BTU/h	Kcal/h
	154	525	132

SC.DY04.B

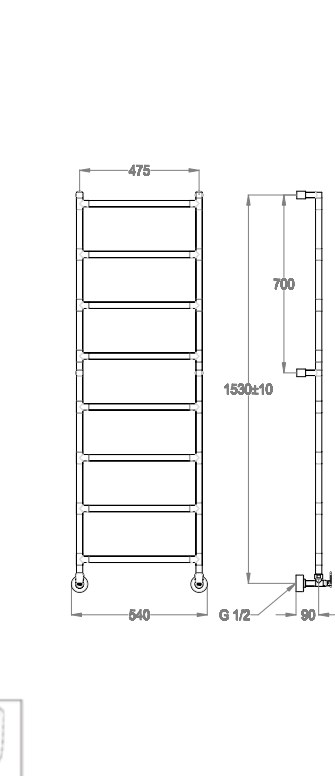
 	FINITURA · FINISHING · FARBE · COULEUR · ACABADO · ОТДЕЛКА · 表面处理 Chrome	CODICE · CODE · CODE · CODE · CÓDIGO · КОД · 代码 SC.DY04.B.10.00
	<ul style="list-style-type: none"> • Scaldasalviette idraulico fisso h. 1530 mm, interasse 475 mm. • Water fixed towel heating rail, 1530 mm high, center distance 475 mm long. • Fester Wasser-Badheizkörper, Höhe 1530 mm, Ausladung 475 mm. • Radiateur sèche-serviette à eau fixe, hauteur 1530 mm, entraxe 475 mm. • Secatoallas de agua fijo, altura 1530 mm, distancia entre los ejes 475 mm. • Полотенцесушитель водяной неподвижный высотой 1530 мм, межос.расстояние 475 мм. • 水暖式固定毛巾烘干架，高1530 mm，轴间距470 mm。 	

←	Watt	BTU/h	Kcal/h
	307	1047	264

SC.DY13.B

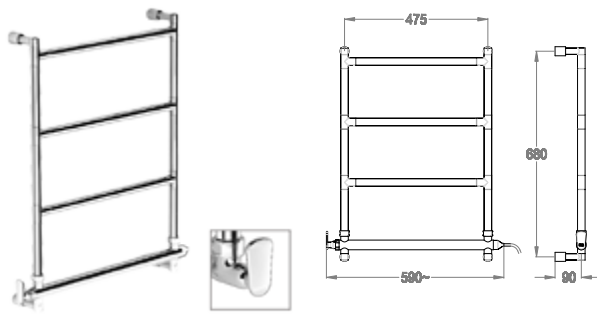

- Scaldasalviette elettrico fisso h. 680 mm, interasse 475 mm.
- Electric fixed towel heating rail, 680 mm high, center distance 475 mm long.
- Fester elektrischer Badheizkörper, Höhe 680 mm, Ausladung 475 mm.
- Radiateur sèche-serviettes électrique fixe, hauteur 680 mm, entraxe 475 mm.
- Secatoallas eléctrico fijo, altura 680 mm, distancia entre los ejes 475 mm.
- Полотенцесушитель электрический неподвижный высотой 680 мм, межос. расстояние 475 мм.
- 电热固定毛巾烘干架，高680 mm，轴间距 475 mm。

FINITURA · FINISHING · FARBE · COULEUR · ACABADO · ОТДЕЛКА · 表面处理	CODICE · CODE · CODE · CODE · CODIGO · КОД · 代码
Chrome	SC.DY13.B.10.00

164	560	141	230V-IP64

SC.DY14.B



- Scaldasalviette elettrico fisso h. 1480 mm, interasse 475 mm.
- Electric fixed towel heating rail, 1480 mm high, center distance 475 mm long.
- Fester elektrischer Badheizkörper, Höhe 1480 mm, Ausladung 475 mm.
- Radiateur sèche-serviettes électrique fixe, hauteur 1480 mm, entraxe 475 mm.
- Secatoallas eléctrico fijo, altura 1480 mm, distancia entre los ejes 475 mm.
- Полотенцесушитель электрический неподвижный высотой 1480 мм, межос. расстояние 475 мм.
- 电热固定毛巾烘干架，高1480 mm，轴间距 475 mm。

FINITURA · FINISHING · FARBE · COULEUR · ACABADO · ОТДЕЛКА · 表面处理	CODICE · CODE · CODE · CODE · CODIGO · КОД · 代码
Chrome	SC.DY14.B.10.00

316	1078	272	230V-IP64