



KITCHEN

CUISINE

СОС

INA KÜCHE

Кухня

CUCINA

KEUKEN 厨房

AXOR®

hansgrohe

Contenuto

Rubinetterie per cucina

Hansgrohe [®] Metris [®] Select	04
Hansgrohe [®] Metris [®]	08
Hansgrohe [®] PuraVida [®]	14
Hansgrohe [®] Talis [®]	20
Hansgrohe [®] Focus [®]	24
Axor [®] Starck	32
Axor [®] Citterio	38
Axor [®] Citterio M	42
Axor [®] Uno ²	44

Panoramica prodotti

.....	50
-------	----

Tecnica

.....	54
-------	----

La buona cucina è un piacere da gustare.

Lo stesso vale per la rubinetteria. La nostra ricetta: funzionalità intelligente abbinata ad un'ergonomia perfetta e al design. Le rubinetterie Hansgrohe o Axor non si limitano a definire nuovi standard in termini di funzionalità e qualità. Infatti, sono una scelta destinata a durare a lungo nel tempo. Dopo tutto sono l'oggetto più utilizzato in cucina: un miscelatore viene usato fino a 90 volte al giorno! La nostra innovazione tecnologica: il piccolo pulsante Select che rende decisamente più facile il lavoro in cucina. Viene azionato in modo intuitivo: un tocco leggero con la mano, il polso o il gomito può attivare o interrompere il flusso dell'acqua.

L'azienda Hansgrohe ha sede in Germania nel cuore della Foresta Nera. Leader nel settore docce e rubinetterie da più di 110 anni, produciamo ed inventiamo prodotti funzionali e di design. Trasferendo la nostra competenza anche nell'ambito cucina. Dal 1993 accanto ad Hansgrohe presentiamo anche il marchio di design Axor.

02
03



FACILE COME UN CLICK.

UN TASTO SEMPLIFICA IL
LAVORO IN CUCINA.



Hansgrohe **Metris[®] Select**



04
05

Metris Select migliora il comfort d'uso in cucina. Il nuovo miscelatore da cucina Select con il relativo tasto di selezione posizionato frontalmente dà un contributo attivo. Può essere aperto o chiuso quasi incidentalmente, senza interrompere inutilmente il flusso di lavoro. E siccome il pulsante Select si aziona anche con il dorso della mano o il gomito, il miscelatore resta perfettamente pulito. Un valore aggiunto in termini di comfort in cucina, a cui del resto non occorrono né corrente elettrica né dispositivi accessori nel mobile sottopiano: il pulsante si basa su un azionamento esclusivamente meccanico.



E' disponibile il video sul funzionamento dell'innovativo tasto Select su youtube.com/hansgrohe o attraverso la scansione del codice a barre

Select: nuova libertà in cucina.

Se si hanno le mani occupate, il miscelatore può essere azionato in modo pratico anche con il dorso della mano o il gomito.



Tasto Select - Aprire e chiudere l'acqua ad ogni pressione del tasto. La maniglia resterà aperta, mantenendo costante sia la temperatura che la quantità d'acqua preimpostate

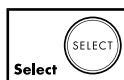

ComfortZone - ampio spazio libero e maggiore raggio d'azione durante il lavoro quotidiano in cucina



Bocca di erogazione orientabile di 150° - maggiore libertà di movimento

Apertura del rubinetto: aprire una volta il rubinetto e selezionare la temperatura desiderata; da questo momento in poi tramite il tasto Select è facile interrompere o attivare il flusso dell'acqua

Maniglia con curvatura ergonomica: facilita la gestione della temperatura e della quantità di acqua da parte delle persone di tutte le fasce di età

Forma base della rubinetteria: perfettamente in sintonia con il lavello

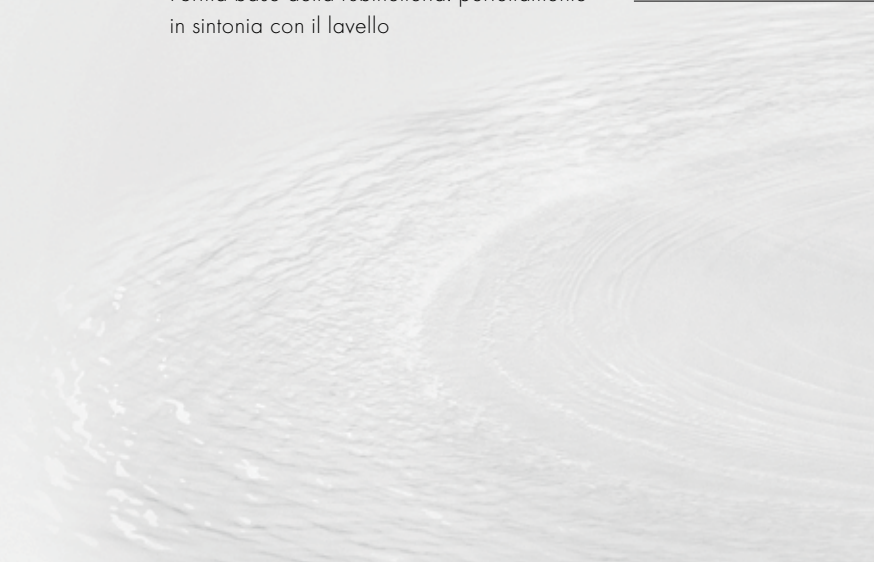

Hansgrohe **Metris® Select**



Hansgrohe **Metris**[®]



PERFETTE DA IMPUGNARE. PERFETTE NEL DESIGN. LE RUBINETTERIE METRIS.

Cucinare è ormai un evento sociale da vivere con gli amici o una nuova passione. Cucinare è un culto. Ma cosa sarebbe tutto ciò senza l'elemento più importante in cucina, cioè l'acqua? Niente! Ecco perché gli sviluppatori di casa Hansgrohe hanno progettato la rubinetteria Metris con doccetta estraibile e manico particolarmente ergonomico. Un vero highlight di design per qualsiasi cucina, anche grazie al getto d'acqua limpido e corposo. Disponibile nella versione acciaio inox o cromata.



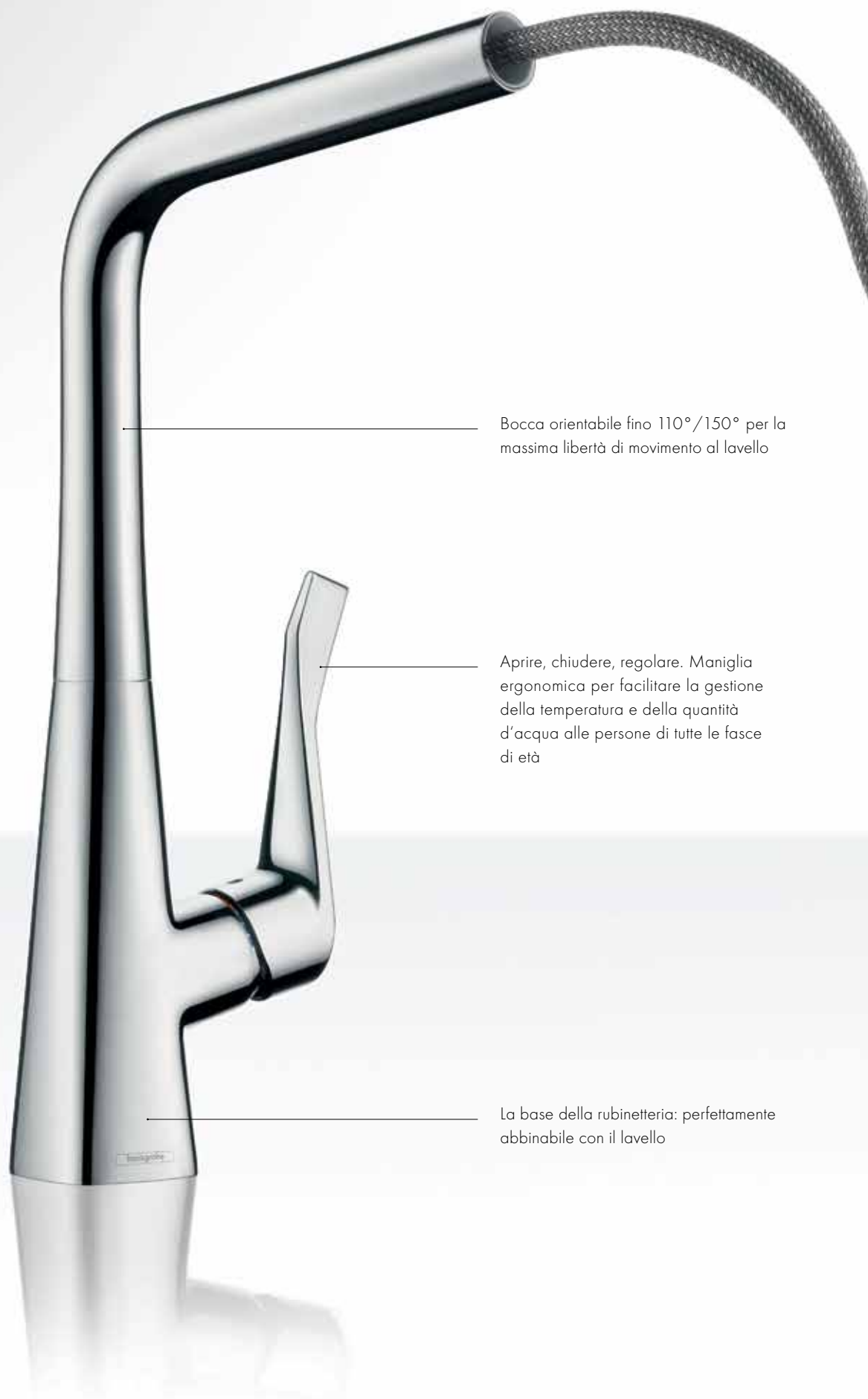

Bocca orientabile fino 110°/150° per la massima libertà di movimento al lavello

Aprire, chiudere, regolare. Maniglia ergonomica per facilitare la gestione della temperatura e della quantità d'acqua alle persone di tutte le fasce di età

La base della rubinetteria: perfettamente abbinabile con il lavello

Hansgrohe **Metris**[®]



Premere il pulsante per passare dal getto normale al getto a doccia. L'acqua quindi viene erogata sempre nella forma richiesta al momento

Supporto magnetico MagFit per fissare la doccia al corpo del rubinetto dopo l'uso, in tutta comodità

Doccetta estraibile per la massima flessibilità e libertà di movimento

ComfortZone - ampio spazio disponibile per le mansioni quotidiane

Ampio getto della doccia per l'accurata pulizia di utensili e pentole o per annaffiare le piante

DAL QUADRATO AL ROTONDO.

FUNZIONI INTELLIGENTI.

Quattro versioni con una forte personalità. La base dei miscelatori della nuova linea Metris si ispira alle forme morbide e arrotondate dei lavelli moderni. L'armoniosità nasce da un'ergonomia coniugata con la funzionalità intelligente, a partire dalla pratica maniglia sopra il supporto magnetico per la doccetta estraibile, fino ai due getti, normale e a doccia, selezionabili premendo il pulsante. E anche il rubinetto facilissimo da azionare con il tasto Select coniuga funzionalità ed estetica in modo perfetto.

Hansgrohe **Metris® Select**
Miscelatore da cucina monocomando
con bocca orientabile



Hansgrohe **Metris**[®]

Miscelatore da cucina monocomando

con doccetta estraibile



reddot award 2014
winner



Doccetta estraibile (fino a 50 cm) con due tipi di getto (normale e a doccia)

ComfortZone

Supporto magnetico MagFit

Bocca orientabile (110°/150°)

Posizione della maniglia verticale

Hansgrohe **Metris**[®]

Miscelatore da cucina monocomando

con erogazione estraibile



Erogazione estraibile (fino a 50 cm)

ComfortZone

Supporto magnetico MagFit

Bocca orientabile (110°/150°)

Posizione della maniglia verticale

Hansgrohe **Metris**[®]

Miscelatore da cucina monocomando

con bocca orientabile



ComfortZone

Bocca orientabile (110°/150°/360°)

Posizione della maniglia verticale

PURA. CHIARA. SENSUALE.

AFFASCINANTE CONNUBIO DI
DESIGN E TECNOLOGIA.



Hansgrohe **PuraVida**[®]



PuraVida, il nome di questa rubinetteria è espressione del linguaggio formale pulito e al tempo stesso del piacere che può offrire l'acqua, elemento vitale per eccellenza. La sua particolare finitura **DualFinish** - l'acciaio inossidabile spazzolato sul corpo del rubinetto diventa lucido nella parte superiore dell'erogatore - è stato sviluppato in collaborazione con il rinomato studio di progettazione Phoenix Design. Un nuovo modo per celebrare l'arte della cucina.

COSÌ BELLA, COSÌ SEMPLICE. ANCHE NEL FUNZIONAMENTO.

La rubinetteria da cucina PuraVida conquista per la sua purezza e la sua semplicità. Gli elementi di comando separati dal corpo incasso convincono per la loro estetica e la praticità d'uso. È sufficiente premere il pulsante per scegliere tre temperature preimpostate e ruotare il comando per regolarle individualmente. Le varie selezioni sono segnalate da un anello luminoso a LED. Anche il volume d'acqua può essere regolato con precisione. E la rubinetteria offre ancora di più: modalità di pulizia e blocco dell'acqua bollente.

Rapida selezione della temperatura

Premere

1 x

2 x

3 x

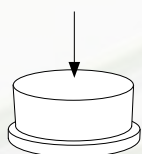

Regolazione della temperatura

Ruotare

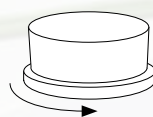

Regolazione del flusso

Premere e ruotare

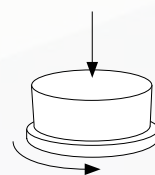

Un comando multifunzione: Premere una volta per l'acqua fredda, 2 volte per l'acqua miscelata, 3 volte per l'acqua calda. Per la regolazione individuale della temperatura, ruotare il comando. Premendo e ruotando potete regolare la quantità dell'acqua. E la rubinetteria offre ancora di più: modalità di pulizia e blocco dell'acqua bollente.

Hansgrohe **PuraVida**[®]



16
17

Funzione pulizia

Premere e tenere premuto



Finitura acciaio inox DualFinish



Cromatura



Per meglio adattarsi allo stile del lavello, la rubinetteria PuraVida è disponibile sia nella versione cromata lucida che in quella acciaio inox **DualFinish**. La finitura in acciaio inossidabile, ottenuta mediante il processo PVD, la rende inoltre estremamente resistente a qualsiasi condizione.

UNA NUOVA CONCEZIONE D'USO: LIBERTÀ DI AZIONE.

Indipendentemente dal tipo di miscelatore scelto, elettronico o mono-comando, l'innovativa concezione d'uso prevede il posizionamento dell'elemento di comando separato dal miscelatore per lasciare ampio spazio ai vostri desideri. Oltre a consentire le normali operazioni svolte in cucina, in questo modo è possibile tenere conto anche di condizioni fisiche specifiche, adattandosi alle esigenze di utilizzatori mancini o destrorsi, alti o bassi. Destreggiarsi nei lavori di cucina, anche con le mani occupate, non sarà più un problema.



Bocca orientabile (120°)

ComfortZone

Comando elettronico

Unità di comando installabile liberamente

Hansgrohe **PuraVida®**

Miscelatore da cucina elettronica a 2 fori

L'acqua scorre premendo un pulsante, esattamente alla temperatura che volete: potete infatti preimpostare la temperatura e la quantità d'acqua desiderate. La funzionalità intelligente dell'unità di comando elettronica, oltre a garantire il massimo comfort al lavello, consente di scegliere la posizione di installazione ottimale sul lavello in base alle vostre esigenze.



product
design
award

2011 ■



German
Design Award
2012

NOMINEE

Elettronico

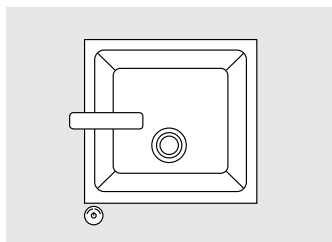

Rubineria a sinistra, comando davanti al lavello

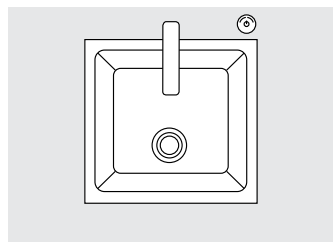

Rubineria e comando dietro al lavello

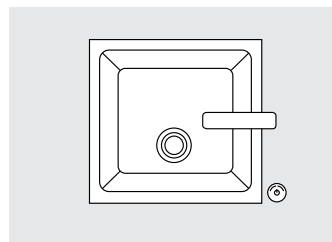

Rubineria e comando a destra accanto al lavello

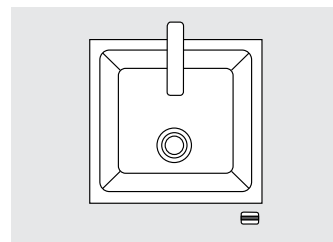

Rubineria dietro al lavello, comando di taglio sul fronte della cucina

Hansgrohe **PuraVida**[®]



Hansgrohe **PuraVida**[®]
Miscelatore da cucina monocomando a 2 fori

Per chi preferisce le soluzioni classiche, è disponibile Hansgrohe PuraVida nella variante con elegante maniglia monocomando per il controllo manuale della quantità dell'acqua e della temperatura. Anche in questo caso la maniglia può essere posizionata dove preferite sul bordo del lavello.

Manuale

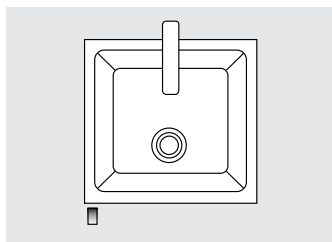

Rubinetteria dietro al lavello,
maniglia di comando davanti
al lavello

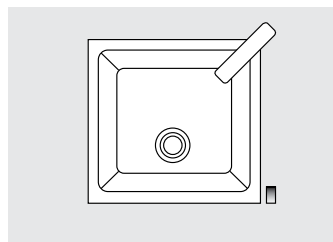

Rubinetteria dietro a destra
laterale, maniglia di comando
a destra accanto al lavello

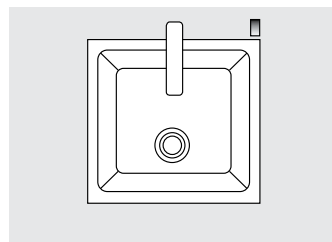

Rubinetteria e maniglia di comando
dietro al lavello

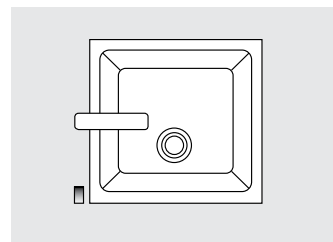

Rubinetteria e maniglia di
comando a sinistra accanto
al lavello

**TUTTO CIÒ CHE SERVE IN CUCINA
PER TRASFORMARE IL CUCINARE
IN PIACERE.**



Hansgrohe **Talis**[®]



Talis è disponibile in numerose varianti: dal modello base fino al miscelatore con una bocca orientabile, dall'erogazione estraibile fino alla doccetta estraibile. Una linea di miscelatori che vi permette di ampliare il vostro raggio d'azione intorno al lavello. Avete il lavello davanti alla finestra? Allora scegliete la rubinetteria con funzione abbattibile che vi permette di sollevare la rubinetteria per aprire la finestra.

Hansgrohe **Talis® S² Variarc / Talis® S**

Dove forma e funzionalità si fondono. Hansgrohe Talis è slanciato, elegante e dotato di una sottile maniglia ad astina. La particolare realizzazione dell'alta bocca orientabile con ComfortZone crea un ampio spazio libero fra miscelatore e lavello offrendo una maggiore libertà di movimento.



Hansgrohe **Talis® S² Variarc**
Miscelatore da cucina
monocomando
con erogazione estraibile

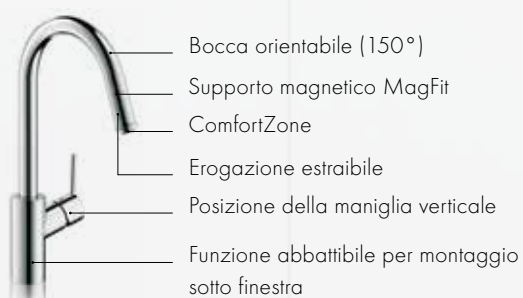

Hansgrohe **Talis® S² Variarc**
Miscelatore da cucina
monocomando
con bocca orientabile



Hansgrohe **Talis®S² Variarc**
Miscelatore da cucina
monocomando
con doccetta estraibile

Bocca orientabile (150°)

Supporto magnetico MagFit

Doccetta estraibile (fino a 50 cm)
con due tipi di getto (normale
e a doccia)

ComfortZone

Posizione della maniglia
verticale

Funzione abbattibile per montaggio
sotto finestra



Hansgrohe **Focus**[®]



ELEGANZA ANCHE IN CUCINA.

ORIENTABILE, ESTRAIBILE: FUNZIONALE!

La gamma Focus è completa grazie anche all'ultima novità: la doccetta estraibile! Sono rubinetterie di cui potrete godere a lungo. La finitura acciaio inox disponibile accanto alla variante cromata si armonizza perfettamente con il colore delle superfici di forni, frigoriferi, cappe di aspirazione o maniglie.





Bocca di erogazione
ruotabile di 150° - per
maggiore libertà in cucina

Posizione della
maniglia verticale

Hansgrohe **Focus**[®]

Doccetta estraibile (fino a 50 cm) con due tipi di getto (normale e a doccia) per massima flessibilità e libertà di movimento

Supporto magnetico MagFit per fissare la doccia al corpo del rubinetto dopo l'uso, in tutta comodità

ComfortZone - ampio spazio disponibile per le mansioni quotidiane

Getto doccia - ideale per il risciacquo generoso e completo

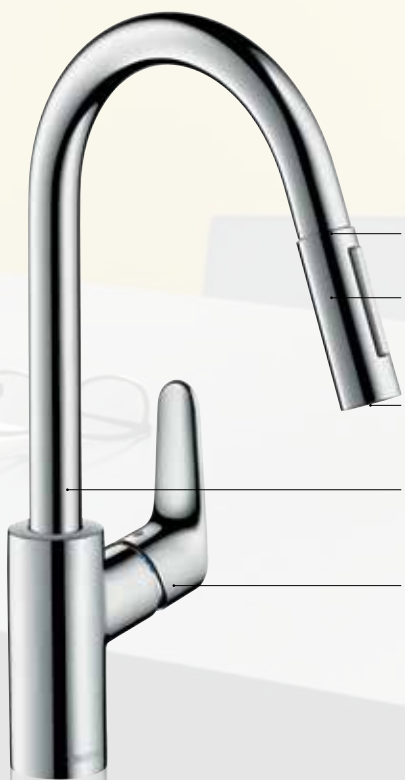

Supporto magnetico MagFit

Doccetta estraibile (fino a 50 cm)
con due tipi di getto (normale
e a doccia)

ComfortZone

Bocca orientabile (150°)

Posizione della maniglia verticale

Hansgrohe **Focus®**
Miscelatore da cucina
monocomando
con doccetta estraibile



Hansgrohe **Focus®**
Miscelatore da cucina
monocomando
con bocca orientabile (erogatore a L)

Hansgrohe **Focus**[®]

La gamma Focus ha forme minimaliste e un design accattivante ma soprattutto funzionalità. Anche in cucina.

Hansgrohe **Focus**[®]
Miscelatore da cucina
monocomando
con bocca orientabile

ComfortZone

3 livelli di regolazione
(110°/150°/360°)

Posizione variabile della
maniglia (a destra o a sinistra)

Hansgrohe **Focus**[®]

Naturalmente, la specificità delle rubinetterie da cucina Focus con bocca orientabile è garantita anche nella versione base e nella soluzione a parete: grande libertà di movimento sotto al rubinetto.

Hansgrohe **Focus**[®]
Miscelatore da cucina monocomando
con bocca orientabile

Maniglia ergonomica di forma allungata

Bocca orientabile (360°)

Funzione anticalcare QuickClean



Hansgrohe **Focus®**
Miscelatore da cucina
monocomando

per installazioni a parete
con bocca orientabile



Sensi

Tranquillità

Essenzialità

Sobrietà

Assenza di compromessi

Semplicità





Axor Starck



32
33

Icone per il lavello nate dal pennino del designer più famoso del mondo. Philippe Starck crea per Axor dal 1994. Le rubinetterie del designer francese si distinguono per le forme elementari e le funzioni chiare ispirate ai principi di un'estetica minimalista. Caratteristica distintiva della collezione è la maneggevole maniglia a joystick.

Axor Starck



Orientabilità bocca personalizzabile
(110°/150°/360°)

Doccetta estraibile con due tipi
di getto (normale e a doccia)

ComfortZone

Maniglia a joystick

Posizione variabile della
maniglia (a destra o a sinistra)

Miscelatore da cucina monocomando

con o senza doccetta estraibile

Il design minimalista di Axor Starck scorre fluido dal corpo incasso all'erogatore e dall'erogatore alla doccetta estraibile. Axor Starck è disponibile in due funzionali varianti: variante con bocca girevole regolabile secondo le vostre specifiche esigenze, o variante 2, comprendente anche una doccetta estraibile che vi permette di raggiungere comodamente qualsiasi punto del lavello e anche di sciacquare con facilità i piatti.





Bocca orientabile

Axor Starck Semi-Pro



Bocca orientabile a 360°

Doccetta estraibile con due tipi di getto (normale e a doccia)

ComfortZone

Miscelatore da cucina monocomando

Semi-Pro

Axor Starck Semi-Pro è la variante di rubinetteria per cuochi ambiziosi. Con la sua bocca orientabile a 360° e il design minimalista è particolarmente indicata per lavelli a vasca singola e doppia integrati nella cucina in soluzione ad isola.







L'architetto e designer italiano Antonio Citterio si inchina al cospetto dell'elemento acqua con una serie di rubinetterie per la cucina elegantemente discreta. In essa spicca in modo marcato la maniglia dalla linea precisa e ricercata, resa particolarmente ergonomica dalla sua lunghezza e dalla superficie piana. Per Axor il gentleman del design ha inoltre creato una seconda rubinetteria per la cucina dalle forme alte ed estremamente slanciate.

**ERGONOMIA
ELEGANZA
PIACERE
MODERNITÀ**



Axor Citterio



**Miscelatore monocomando
da cucina** Semi-Pro

Molla in acciaio
inossidabile

Bocca orientabile
(360°)

Axor Citterio è disponibile in tre diverse espressioni funzionali, fino alla soluzione di fascia alta con molla in acciaio inossidabile che rende la bocca del miscelatore estremamente mobile. Comuni alla collezione sono una linea slanciata e la maniglia dalla forma particolarmente ergonomica manovrabile con estrema facilità anche con le mani sporche o insaponate.

Axor Citterio

Doccetta estraibile con due tipi di getto (normale e a doccia)

ComfortZone

Orientabilità bocca personalizzabile (110°/150°/360°)

Maniglia ergonomica



Miscelatore monocomando da cucina con doccetta estraibile



Miscelatore monocomando da cucina con bocca orientabile



Doccetta
estraiabile

Orientabilità bocca
personalizzabile
(110°/150°/360°)

Maniglia vicino al lavello
per un'installazione flessibile

**Miscelatore da cucina
monocomando a 2 fori**

con doccetta estraibile

Axor Citterio M con doccetta estraibile
offre un getto normale e un getto
a doccia.



Axor Citterio M



42
43

Miscelatore da cucina monocomando a 2 fori con bocca orientabile

Il miscelatore può essere orientato liberamente di 360° o può essere arrestato come si preferisce a 110° o 150°. La maniglia può essere installata su qualunque lato del lavello. Ad esempio in posizione arretrata più lontano dalle mani dei bambini o in posizione logicamente ergonomica per mancini sul bordo sinistro della vasca.



LA FORMA DELLE EMOZIONI.

QUANDO UN MISCELATORE È UN
PRODOTTO RIUSCITO? QUANDO LO
UTILIZZIAMO VOLENTIERI.



Lo studio di progettazione tedesco Phoenix Design di Andreas Haug e Tom Schönherr ha già creato numerose rubinetterie per cucina per Hansgrohe e Axor. A queste si aggiunge ora la prima rubinetteria per cucina da parete Axor.



Axor Uno²

Axor Uno²



La maniglia è installabile sia a destra che a sinistra

Facilità di utilizzo grazie alla maniglia a joystick

Bocca orientabile

Più spazio libero grazie alla bocca telescopica

Miscelatore da cucina monocomando

ad incasso

Il rubinetto da parete Axor Uno² è un'altra intelligente soluzione per godere di una maggiore libertà di spazio intorno al lavello. La bocca telescopica integrata può essere estratta ed orientata comodamente con un considerevole aumento del suo raggio d'azione intorno al lavello.





Axor Uno²



Bocca orientabile
(360°)

ComfortZone

Posizione variabile
della leva (a destra o a sinistra)

Miscelatore da cucina monocomando con bocca orientabile

Axor Uno² è una serie di rubinetterie per cucina caratterizzata da un linguaggio formale chiaro e geometrico, facilmente integrabile in qualunque cucina. Particolarmente pratico quando si lava e si cucina grazie anche alla bocca orientabile a 360° di cui è dotata questa serie.





Bocca orientabile
(360°)

Hansgrohe **Metris® Select** Hansgrohe **Metris®**

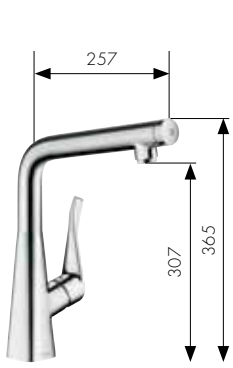

Miscelatore da cucina Select
14883, -000, -800

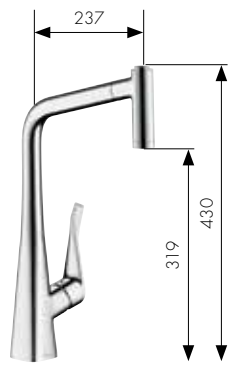

Miscelatore da cucina monocomando con doccetta estraibile
14820, -000, -800

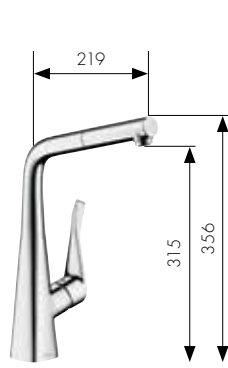

Miscelatore da cucina monocomando con erogazione estraibile
14821, -000, -800

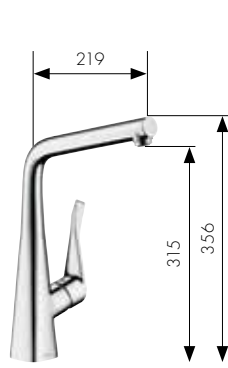

Miscelatore da cucina monocomando con bocca orientabile
14822, -000, -800
per installazione sotto finestra
14823000

Hansgrohe **PuraVida®**

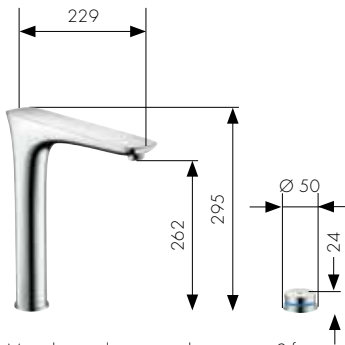

Miscelatore da cucina elettronica a 2 fori
15805, -000, -800

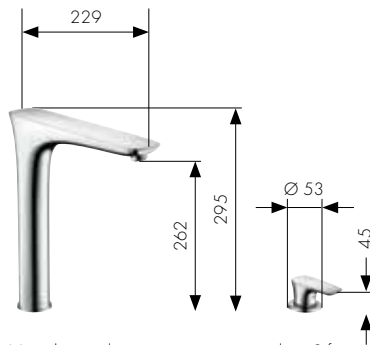

Miscelatore da cucina monocomando a 2 fori
15812, -000, -800

Hansgrohe **Talis® Classic**



Miscelatore da cucina monocomando con doccetta estraibile
14863000
14864000

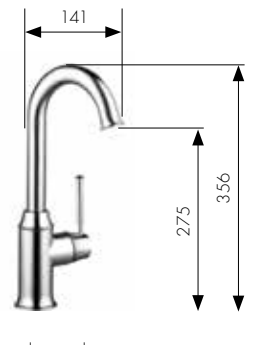

Miscelatore da cucina monocomando con bocca orientabile
14858000

Hansgrohe **Talis® S² Variarc**



Miscelatore da cucina monocomando con doccetta estraibile
14877, -000, -800



Miscelatore da cucina monocomando con erogazione estraibile
14872, -000, -800

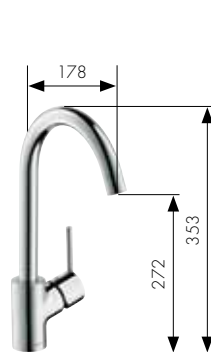

Miscelatore da cucina monocomando con bocca alta orientabile
14870, -000, -800

Valvola d'arresto

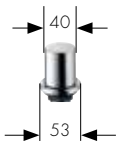

Valvola d'arresto per miscelatori da cucina
Hansgrohe e Axor
10823, -000, -800

Hansgrohe Focus®



Miscelatore da cucina
monocomando con doccetta
estraiabile
31815, -000, -800



Miscelatore da cucina
monocomando con bocca
orientabile
31820, -000, -800

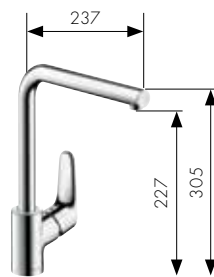

Miscelatore da cucina
monocomando con bocca
orientabile (erogatore a L)
31817, -000, -800

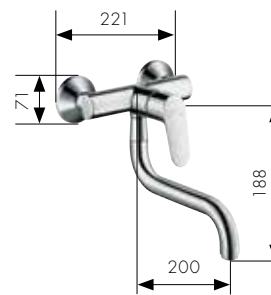

Miscelatore da cucina
monocomando a parete
31825000

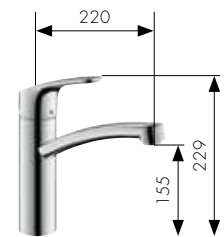

Miscelatore da cucina
monocomando
31806, -000, -800

Axor Starck



Miscelatore da cucina monocomando con doccetta estraibile
10821, -000, -800

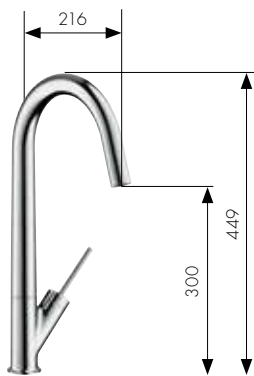

Miscelatore da cucina monocomando con bocca orientabile
10822, -000, -800

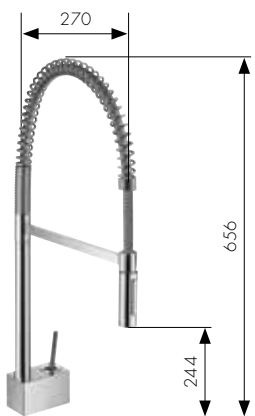

Miscelatore da cucina monocomando Semi-Pro
10820000

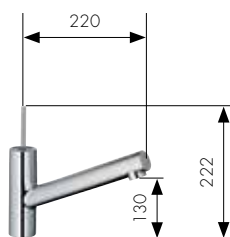

Miscelatore da cucina monocomando con maniglia cilindrica
10801000

Axor Citterio

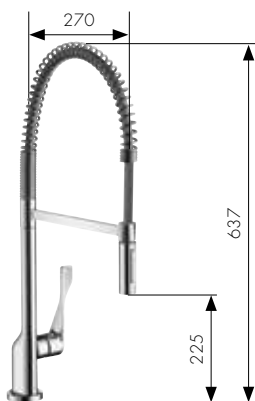

Miscelatore da cucina monocomando Semi-Pro
39840, -000, -800



Miscelatore da cucina monocomando con doccetta estraibile
39835, -000, -800

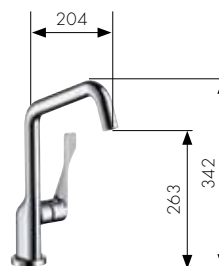

Miscelatore da cucina monocomando con bocca orientabile
39850, -000, -800

Axor Citterio M

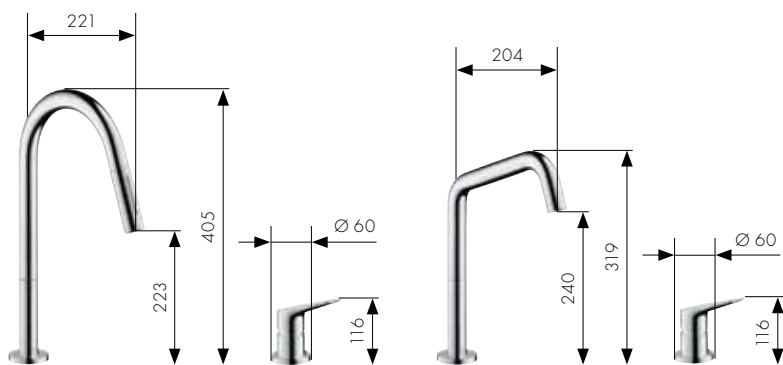

Miscelatore da cucina monocomando
a 2 fori con doccetta estraibile
34822, -000, -800

Miscelatore da cucina monocomando
a 2 fori
34820, -000, -800

Axor Uno²

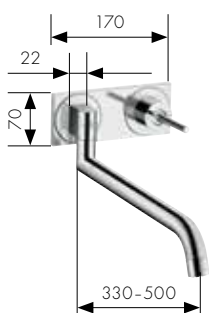

Miscelatore da cucina monocomando
da incasso
38815, -000, -800
Corpo incasso senza figura)
13622180

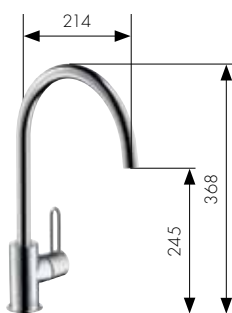

Miscelatore da cucina monocomando
con erogazione orientabile
38830, -000, -800

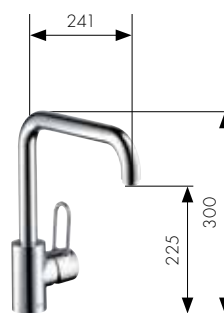

Miscelatore da cucina con bocca orientabile
1485000
con valvola di arresto (senza figura)
14855000

Valvola d'arresto

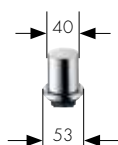

Valvola d'arresto per miscelatori da cucina
Hansgrohe e Axor
10823, -000, -800

TUTTI I NOSTRI VANTAGGI.



Tasto Select

La tecnologia Select assicura un funzionamento comodo: con un clic è possibile azionare o interrompere il flusso dell'acqua. Azionabile facilmente con il gomito o il dorso della mano.



Cartuccia ceramica o joystick con blocco del miscelatore Boltic

Grazie a materiali plastici di particolare durezza le cartucce joystick, M1 e M2 garantiscono una lunga durata della rubinetteria. La maniglia con forma a cuneo garantisce un funzionamento impeccabile del blocco del miscelatore grazie al sistema Boltic.



QuickClean

Il calcare si fissa difficilmente sulla rondella elastica. E anche in quel caso, i depositi di calcare possono essere rimossi semplicemente strofinando con un dito.



Installazione semplice

Raccordi flessibili e la piastra di supporto integrata per lavelli inox con pareti sottili, semplificano l'installazione del rubinetto e garantiscono una connessione sicura.



Tubi flessibili in polietilene reticolato

I tubi in polietilene reticolato (PEX) resistono alle oscillazioni di temperatura.



Orientabilità

Le rubinetterie offrono possibilità di orientamento limitate (110°/120°/150°) o una totale libertà di movimento (360°).



Bocca/Doccetta estraibile

La doccetta e l'erogazione entrambi estraibili, allargano il raggio di azione di 50 cm.



Supporto magnetico MagFit

Grazie alla funzione MagFit, il tubo flessibile torna praticamente senza alcun rumore nella posizione iniziale fissandosi nuovamente al centro dell'erogatore.



QuickConnect per tubi flessibili di doccette estraibili

La funzione QuickConnect consente di montare i tubi flessibili con estrema facilità.



Tipi di getto della doccetta estraibile

La doccetta estraibile offre due tipi di getto, normale e a doccia, alternabili con la massima facilità.



Maniglia ergonomica

La forma ergonomica delle maniglie piatte e lunghe rende molto agevole l'utilizzo delle rubinetterie.



Posizione della maniglia verticale

La posizione verticale della maniglia rende possibile l'installazione anche dove occorre lasciare meno spazio possibile fra rubinetteria e parete.



Separazione tra bocca e unità di comando

La maniglia può essere installata dove più si preferisce a seconda delle proprie esigenze.



Collocazione variabile della maniglia

La maniglia può essere installata a destra o a sinistra a seconda delle proprie esigenze.



ComfortZone

La bocca particolarmente alta offre molto spazio libero ed è l'ideale per riempire qualunque recipiente.



Funzione telescopica

Lo spazio nel lavello aumenta ancor di più grazie all'elemento telescopico.



Montaggio davanti alla finestra

Funzione abbattibile, ideale per il montaggio sotto finestra: in caso di necessità la rubinetteria può essere semplicemente sollevata e coricata.



Cromatura o finitura acciaio inox

Le finiture a scelta tra cromo ed acciaio inox, ottenute mediante il processo PVD, sono particolarmente resistenti ai graffi e alle abrasioni.



Valvola di arresto per cucina

Opzionale per tutte le rubinetterie per cucina Hansgrohe e Axor per lo spegnimento forzato di apparecchiature come ad esempio la lavastoviglie.

Hansgrohe S.r.l. · SS. 10 KM. 24,4 · I-14019 Villanova d'Asti · Tel. +39 0141 931111
Fax +39 0141 946594 · info@hansgrohe.it · www.hansgrohe.it



it-IT-Catalogo cucina 2014/2015 · Form-Nr. 84020376 · 09/14/19 · Printed in Germany · Stampato su carta sbiancata al 100% senza cloro · Con la riserva di modifiche tecniche, nonché diversità cromatiche per motivi relativi alla tecnica di stampa. Concezione e impaginazione: bielkjaeger, Stuttgart; Progettazione: fon design, Schramberg; Peter Fehrentz, Hamburg; Fotos: Kühnle & Knödler, Radolfzell; Uli Maier, Stuttgart; Renderings: recom, Ostfildern; Thanks to: Arclinea Frankfurt; Duravit, Hornberg; Küchenstudio Wagner Stuttgart; Zeyko Küchen, Mönchweiler

