

Sistemi scarichi fumi per Caldaie

TIPOLOGIE SISTEMI DI ASPIRAZIONE/EVACUAZIONE: ESEMPI 210

ACCESSORI ASPIRAZIONE/EVACUAZIONE CALDAIE RESIDENZIALI 220

Tabella di scelta rapida
Schemi d'impianto
Soluzioni ibride
Caldaie a Condensazione
Caldaie Convenzionali
Caldaie alta potenza
Sistemi scarichi fumi per Caldaie
Scalda Acqua
Sistemi scarichi fumi per Scalda Acqua
Termoregolazione
Apps
Pompe di calore
Solare Termico
Bollitori

TIPOLOGIE SISTEMI DI ASPIRAZIONE/EVACUAZIONE: ESEMPI

Sistemi "sdoppiati" tipo B₂₃ e C₅₃, secondo UNI CEN/TR 1749

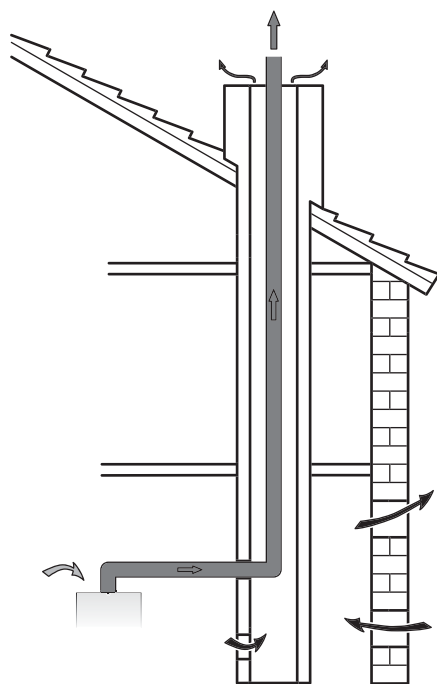

Tipologia di scarico "B"

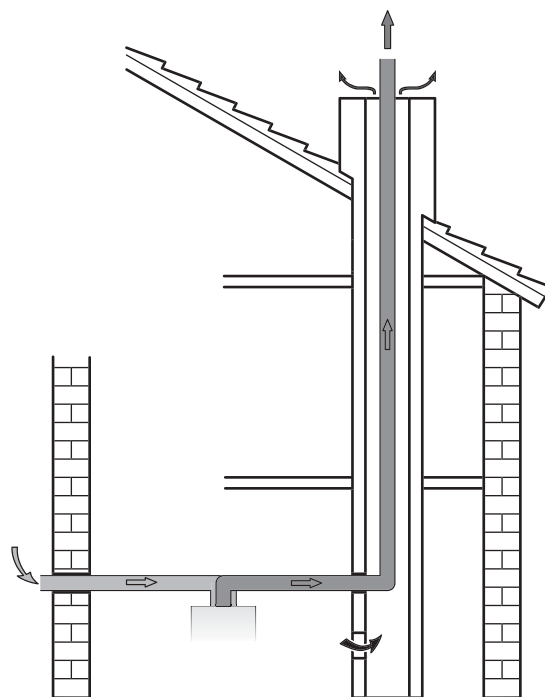

Tipologia di scarico "C53"

Sistemi "concentrici" tipo C₃₃, secondo UNI CEN/TR 1749

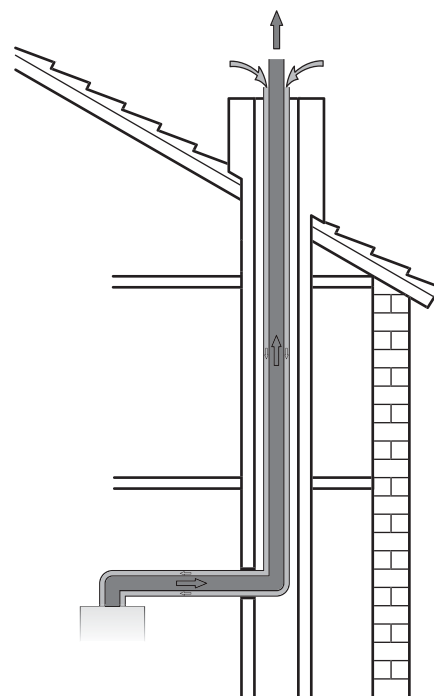

Tipologia di scarico "C33"

TABELLA LUNGHEZZE EQUIVALENTI CALDAIE RESIDENZIALI

Lunghezze massime indicative di aspirazione ed evacuazione (es. verticale) per caldaia singola ⁽¹⁾⁽²⁾

Modello caldaia	Tipologia di aspirazione ed evacuazione Diametro [mm] Sigla	C ₅₂ ⁽³⁾ - C ₅₃		B ₂₂ ⁽⁴⁾ - B ₂₃		C ₃₂ ⁽⁵⁾ - C ₃₃	
		Ø60/100 a Ø60/60	Ø80/125 a Ø80/80	Ø60	Ø80	Ø60/100	Ø80/125
CONDENS 9000i WM	GC9000i WM 20 S(B)	8	50	12	50	12	22
CONDENS 9000i WM	GC9000i WM 30 S(B)	8	50	12	50	12	22
CERAPURSOLAR SYSTEM-INCASSO	CSW ... E	25	28	-	-	6	15
CERAPURSOLAR	CSW 30-3 A	25	28	-	32	6	15
CERAPURMODUL-SOLAR	ZBS 14/210-3 SOE	20	28	15	25	4 ⁽⁶⁾ / 10 ⁽⁷⁾	4 ⁽⁶⁾ / 10 ⁽⁷⁾
CERAPURMODUL-SOLAR	ZBS 22/210-3 SOE	12	28	18	32	6	15
CERAPURMODUL-SOLAR	ZBS 30/210-3 SOE	8	20	12	23	6	15
CERAPURMODUL	ZBS 22/100-3 SE	12	28	18	32	6	15
CERAPURMODUL	ZBS 30/100-3 SE	8	20	12	23	6	15
CONDENS 9000iW	GC9000iW 20 E(B)	-	50	36	50	9 / 16 ⁽⁸⁾	12
CONDENS 9000iW	GC9000iW 30 E(B)	-	50	-	50	12	22
CONDENS 7000iW..C	GC7000iW 24 C(B)	-	42	-	50	-	23
CONDENS 7000iW..C	GC7000iW 28 C(B)	-	42	-	50	-	23
CONDENS 7000iW..C	GC7000iW 35 C(B)	-	35	-	45	4	23
CONDENS 7000iW	GC7000iW 14 (B)	-	52	-	50	13	9
CONDENS 7000iW	GC7000iW 24 (B)	-	42	-	50	-	22
CERAPURCOMFORT	ZSBR 28-3 E	15	28	18	32	6	15
CERAPURCOMFORT	ZBR 35-3 A	-	16	-	18	-	11
CERAPURCOMFORT	ZBR 42-3 A	-	16	-	18	-	11
CERAPURSMART	ZWB 24-3 C E	20	28	-	32	6	15
CERAPURSMART	ZWB 28-3 C E	20	28	-	32	6	15
CONDENS 2300 W	GC2300W 24/30 C	-	28	-	28	7	28
CONDENS 2300 W	GC2300 W 24 C	-	28	-	28	12	28
CERAPURSMART	ZSB 14-3 C E	50	25	-	25	4 / 10 ⁽⁷⁾	4 ⁽⁶⁾ / 10 ⁽⁷⁾
CERAPURSMART	ZSB 22-3 C E	20	28	-	32	6	15
CERAPURCOMPACT	ZWB 24-1 D E	8	28	-	32	6	17
CERAPURCOMPACT	ZWB 28-1 D E	11	28	-	32	6	17
CERAPURCOMPACT	ZSB 14-1 D E	38	16	-	25	4 ⁽⁶⁾ / 10 ⁽⁷⁾	4 ⁽⁶⁾ / 10 ⁽⁷⁾
CERAPURCOMPACT	ZSB 24-1 D E	8	28	-	32	6	17
CERAPURACU	ZWSB 28-3 E	-	28	-	32	6	17
CERAPURACU-SMART	ZWSB 30-4 E	18	28	-	32	6	15
CERAPURBALCONY	ZWB 24-1 EB	-	-	15	15	6,4	15
CERAPURBALCONY	ZWB 28-1 EB	-	-	15	15	6,4	15
CERAPUR/INCASSO	ZWB 24-1 EI	-	-	15	15	6,4	15
CERAPUR/INCASSO	ZWB 28-1 EI	-	-	15	15	6,4	15
CONDENS 2000 W	ZWB 24-1 RE	-	30 ⁽³⁾	-	12 ⁽⁴⁾	6 ⁽⁵⁾	12 ⁽⁵⁾
CONDENS 2000F	2000F 16 kW	-	15	-	11	-	13
CONDENS 2000F	2000F 35 kW	-	15	-	11	-	13
CONDENS 2000F	2000F 42 kW	-	15	-	11	-	13
CONDENS 3000F	3000F 16 kW	-	15	-	11	-	13
CONDENS 3000F	3000F 30 kW	-	15	-	11	-	13

⁽¹⁾ Fare sempre riferimento ai manuali d'installazione degli apparecchi per indicazioni specifiche relative a tutte le tipologie di scarico disponibili e lunghezze massime ammesse.

Rivolgersi ad un progettista abilitato per il corretto dimensionamento del condotto di evacuazione prodotti della combustione secondo le normative vigenti

⁽²⁾ Le curve necessarie alla realizzazione del sistema di aspirazione/scarico, (ad es. la curva sull'apparecchio e la curva di ingresso e supporto nel cavedio con tipo B₂₃) sono già state considerate nelle lunghezze massime delle tubazioni. La lunghezza equivalente parziale L_{eq} (perdita di carico) [m] degli accessori sono:

- curva 90° = 2

- curva 45° - 30° - 15° = 1

Per accessori flex plastici da intubamento, le curve del tratto verticale presentano la seguente L_{eq} (perdita di carico) [m]:

- curva 90° = 3

- curva 45° - 30° - 15° = 1,5

⁽³⁾ Tipo C₅₂

⁽⁴⁾ Tipo B₂₂

⁽⁵⁾ Tipo C₃₂

⁽⁶⁾ Sono incluse 3 x curve 90° (6 x curve 45°)

⁽⁷⁾ Con aumento potenza min. P_{n,min} a 5,8 kW

⁽⁸⁾ Con set di conversione elettronico per Ø 60/100 mm; fare sempre riferimento al Centro di Assistenza tecnica autorizzato

Tabella di scelta rapida

Schemi d'impianto

Soluzioni ibride

Caldaie a Condensazione

Caldaie Convenzionali

Caldaie alta potenza

Sistemi scarichi fumi per Caldaie

Scalda Acqua

Sistemi scarichi fumi per Scalda Acqua

Termoregolazione

Apps

Pompe di calore

Solare Termico

Bollitori

TABELLA LUNGHEZZE EQUIVALENTI CALDAIE CENTRALIZZATO

Lunghezze massime indicative di aspirazione ed evacuazione (es. verticale) per caldaia singola⁽¹⁾

Modello caldaia	Tipologia di scarico Diametro Sigla	B ₂₃				
		Ø100	Ø110	Ø125	Ø160	Ø200
CERAPURMAXX	ZBR 50-3	46				
CERAPURMAXX	ZBR 70-3	46				
CERAPURMAXX	ZBR 100-3	42,5				
CONDENS 7000 F	GC7000F 75-3		50			
CONDENS 7000 F	GC7000F 100-3		36			
CONDENS 7000 F	GC7000F 150-4		9	30	50	
CONDENS 7000 F	GC7000F 200-5			11	50	
CONDENS 7000 F	GC7000F 250-6				40	50
CONDENS 7000 F	GC7000F 300-7				24	50

⁽¹⁾ Fare sempre riferimento ai manuali d'installazione degli apparecchi per indicazioni specifiche relative a tutte le tipologie di scarico disponibili e lunghezze massime ammesse.

Rivolgersi ad un progettista abilitato per il corretto dimensionamento del condotto di evacuazione prodotti della combustione secondo le normative vigenti

ACCESSORI ASPIRAZIONE/EVACUAZIONE CASCATA CERAPURCOMFORT

Kit collettori⁽¹⁾ di aspirazione ed evacuazione ed accessori in PP per sistemi in cascata Ø 125 mm in depressione, tipo B₂₃ per massimo 3 caldaie CERAPURCOMFORT

Legenda

[GT] Caldaia a condensazione CERAPURCOMFORT:

- [AZB 930] Accessorio necessario per ogni caldaia collegata al collettore fumi

[AZB 700/1] Condotto base per due caldaie in cascata:

- [A] Prolunga da 500 mm
- [B] Raccondo a T con ispezione (a corredo) da 250 mm
- [D/E] Tronchetto del collettore AZB 700/1, da 800 mm
- [G] Raccordo di collegamento caldaia (a corredo)
- [H] Sifone condensa

[AZB 700/1] Condotto aggiuntivo per terza caldaia in cascata:

- [C] Tronchetto del collettore AZB 700/1, da 800 mm
- [F] Raccondo di collegamento caldaia (a corredo)

⁽¹⁾ Collettore fornito senza prese per analisi combustione

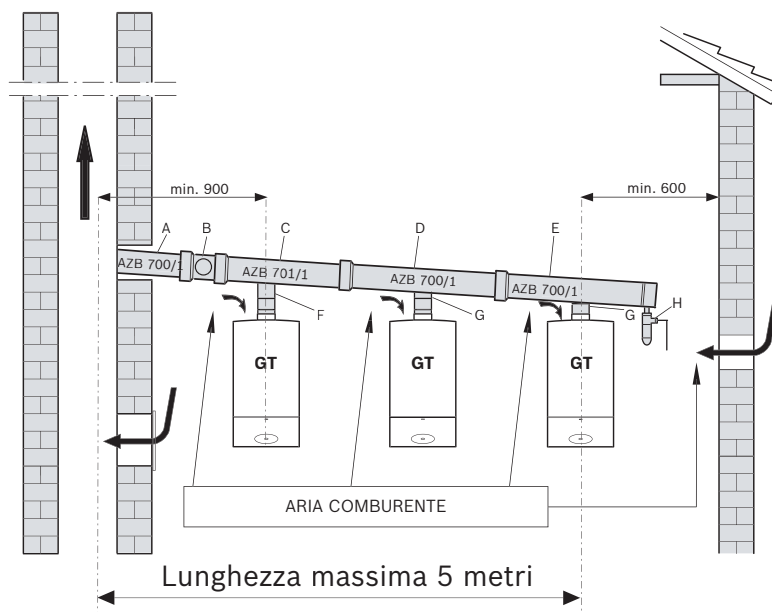

Lunghezze equivalenti massime indicative [m] di aspirazione ed evacuazione per sistemi in cascata in depressione (es. verticale) di CERAPURCOMFORT ⁽¹⁾⁽²⁾		
Sistemi modulari CERAPURCOMFORT	Tipologia di scarico	B ₂₃
	Diametro [mm]	Ø150
	Potenza sistema [kW]	
ZBR 35-3 A (3x)	105	≤28
ZBR 42-3 A (3x)	126	≤28

⁽¹⁾ Fare sempre riferimento ai manuali d'installazione degli apparecchi per indicazioni specifiche relative a tutte le tipologie di scarico disponibili e lunghezze massime ammesse. Rivolgersi ad un progettista abilitato per il corretto dimensionamento del condotto di evacuazione prodotti della combustione secondo le normative vigenti

⁽²⁾ Le curve necessarie alla realizzazione del sistema di aspirazione/scarico, (ad es. la curva sull'apparecchio e la curva di ingresso e supporto nel caviedo con tipo B₂₃) sono già state considerate nelle lunghezze massime delle tubazioni. La lunghezza equivalente parziale L_{eq} (perdita di carico) [m] degli accessori sono:

- ogni curva aggiuntiva di 90° = 2
- ogni curva di 45° - 30° - 15° = 1

Per accessori flex plastici da intubamento, le curve del tratto verticale presentano la seguente L_{eq} (perdita di carico) [m]:

- curva 90° = 3
- curva 45° - 30° - 15° = 1,5

ACCESSORI ASPIRAZIONE/EVACUAZIONE CASCATA CERAPURMAXX

Kit collettori di aspirazione ed evacuazione in depressione per sistemi in cascata di CERAPURMAXX ZBR.-3

Massima lunghezza del condotto intubato di evacuazione gas combusto L consentita vale per $X = 2,5$ m e 1 curva 87° .
Per configurazioni diverse $x > 2,5$ m e più di 1 curva 87° eseguire un calcolo secondo UNI EN 13384.

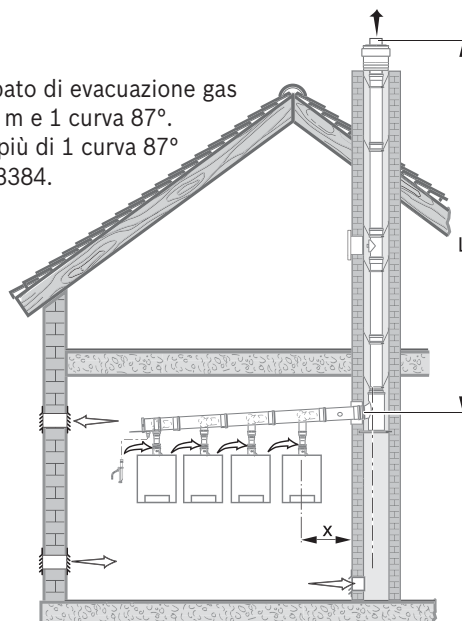

Lunghezze equivalenti indicative [m] di aspirazione ed evacuazione in depressione (es. verticale) per sistemi in cascata di CERAPURMAXX ZBR.-3⁽¹⁾

Sistemi modulari CERAPURMAXX	Tipologia di scarico Diametro [mm] Potenza sistema [kW]	B			
		Ø160	Ø200	Ø250	Ø315
n° 2 caldaie ZBR 50-3	100	3-50	2-50		
n° 2 caldaie ZBR 70-3	140	4-50	2-50		
n° 2 caldaie ZBR 100-3	200	9-28	2-50		
n° 3 caldaie ZBR 50-3	150		4-50	4-50	
n° 3 caldaie ZBR 70-3	210		8-50	6-50	
n° 3 caldaie ZBR 100-3	300			11-28	
n° 4 caldaie ZBR 50-3	200			4-50	3-50
n° 4 caldaie ZBR 70-3	280			6-50	3-50
n° 4 caldaie ZBR 100-3	400			11-28	3-28
n° 5 caldaie ZBR 50-3	250			8-50	3-50
n° 5 caldaie ZBR 70-3	350			(16)-50	4-50
n° 5 caldaie ZBR 100-3	500				6-50
n° 6 caldaie ZBR 50-3	300			(19)-50	5-50
n° 6 caldaie ZBR 70-3	420				7-50
n° 6 caldaie ZBR 100-3	600				11-50
n° 7 caldaie ZBR 50-3	350				7-50
n° 7 caldaie ZBR 70-3	490				11-50
n° 7 caldaie ZBR 100-3	700				(25)-50
n° 8 caldaie ZBR 50-3	400				10-50
n° 8 caldaie ZBR 70-3	560				(19)-50

⁽¹⁾ Fare sempre riferimento ai manuali d'installazione degli apparecchi per indicazioni specifiche relative a tutte le tipologie di scarico disponibili e lunghezze massime ammesse.
Rivolgersi ad un progettista abilitato per il corretto dimensionamento del condotto di evacuazione prodotti della combustione secondo le normative vigenti

ACCESSORI ASPIRAZIONE/EVACUAZIONE CASCATA CERAPURMAXX

Kit collettori di aspirazione ed evacuazione in pressione positiva per sistemi in cascata di CERAPURMAXX ZBR...-3

Massima lunghezza del condotto intubato di evacuazione gas combusto L consentita vale per $X = 2,5\text{ m}$ e 1 curva 87° .
Per configurazioni diverse $x > 2,5\text{ m}$ e più di 1 curva 87° eseguire un calcolo secondo UNI EN 13384.

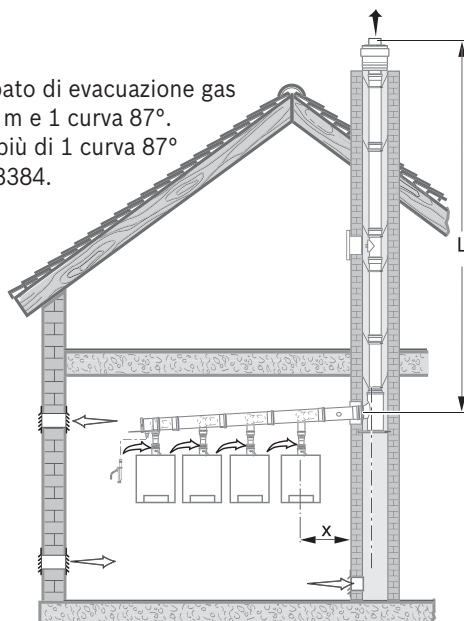

Lunghezze equivalenti massime indicative [m] di aspirazione ed evacuazione in pressione positiva (es. verticale) per sistemi in cascata di CERAPURMAXX ZBR...-3 ⁽¹⁾							
Sistemi modulari CERAPURMAXX	Tipologia di scarico	B					
	Diametro [mm]	Ø110	Ø125	Ø160	Ø200	Ø250	Ø315
	Potenza sistema [kW]						
n° 2 caldaie ZBR 50-3	100	10	33	50			
n° 2 caldaie ZBR 70-3	140	6	24	50			
n° 2 caldaie ZBR 100-3	200		14	50			
n° 3 caldaie ZBR 50-3	150		5	50			
n° 3 caldaie ZBR 70-3	210			47	50		
n° 3 caldaie ZBR 100-3	300			30	50		
n° 4 caldaie ZBR 50-3	200			25	50		
n° 4 caldaie ZBR 70-3	280			15	50		
n° 4 caldaie ZBR 100-3	400			6	50		
n° 5 caldaie ZBR 50-3	250			6	50		
n° 5 caldaie ZBR 70-3	350				50		
n° 5 caldaie ZBR 100-3	500				34	50	
n° 6 caldaie ZBR 50-3	300				45	50	
n° 6 caldaie ZBR 70-3	420				28	50	
n° 6 caldaie ZBR 100-3	600				12	50	
n° 7 caldaie ZBR 50-3	350				22	50	
n° 7 caldaie ZBR 70-3	490				10	50	
n° 8 caldaie ZBR 50-3	400				7	50	
n° 8 caldaie ZBR 70-3	560					50	
n° 8 caldaie ZBR 100-3	800					49	50

⁽¹⁾ Fare sempre riferimento ai manuali d'installazione degli apparecchi per indicazioni specifiche relative a tutte le tipologie di scarico disponibili e lunghezze massime ammesse.
Rivolgersi ad un progettista abilitato per il corretto dimensionamento del condotto di evacuazione prodotti della combustione secondo le normative vigenti

ACCESSORI ASPIRAZIONE/EVACUAZIONE

Kit collettore evacuazione prodotti della combustione Ø 160 mm, per due caldaie

Legenda

- [1] Sifone per scarico condense, in PP
- [2] Griglia aspirazione aria Ø_{est.} 160 mm, in MET bianco
- [3] Tratto collettore per 1ª caldaia
- [4] Tratto collettore per 2ª caldaia
- [5] Curva ispezione Ø 110 mm, L. 136 mm
- [6] Curva ispezione Ø 110 mm, L. 249 mm
- [7] Tratto iniziale collettore Ø 160 mm con ispezione
- [8] Tronchetto verticale Ø 110 mm
- [9] Prolunga terminale Ø 160 mm

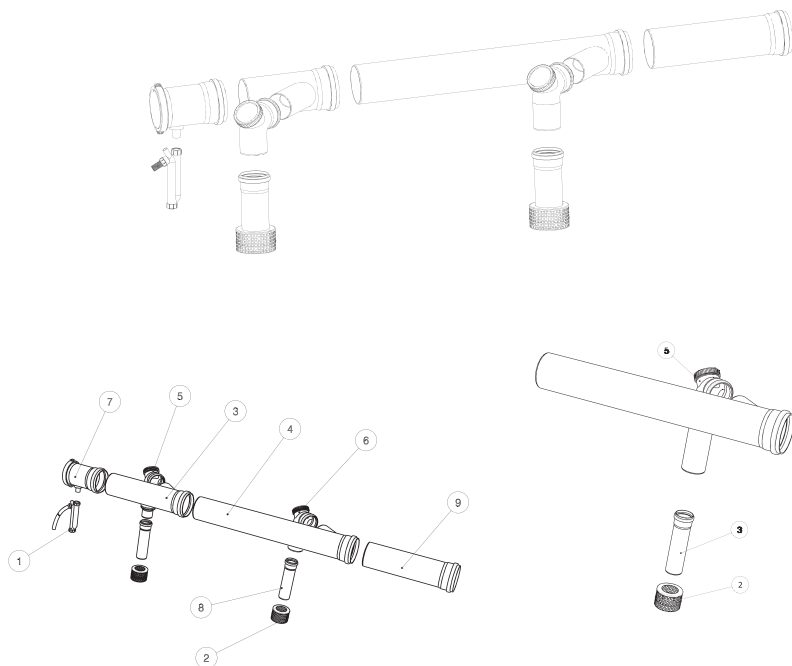

Kit collettore evacuazione prodotti della combustione Ø 200 mm, in PPtl, per due caldaie

Legenda

- [1] Griglia aspirazione aria Ø_{est.} 160 mm, in MET bianco
- [2] Tronchetto verticale Ø 110 mm
- [3] Curva ispezione Ø 110 mm, L. 136 mm
- [4] Sifone per scarico condense, in PP
- [5] Tratto iniziale collettore Ø 200 mm con ispezione
- [6] Tratto collettore per 1ª caldaia
- [7] Tratto collettore per 2ª caldaia
- [8] Prolunga terminale Ø 200 mm
- [9] Tratto collettore per ulteriore caldaia

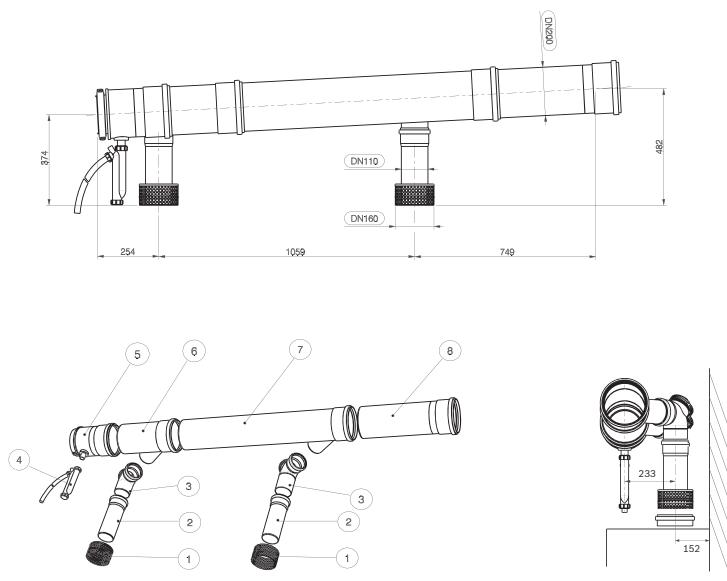

Estensione (ulteriore caldaia) per collettore combusti Ø 200 mm

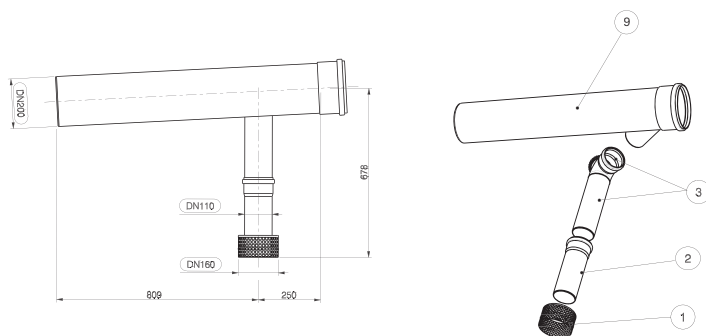

Kit collettore evacuazione prodotti della combustione Ø 250 mm, in PPTl, per due caldaie

Legenda

- [1] Griglia aspirazione aria Ø 160 mm, in MET bianco
- [2] Tronchetto verticale Ø 110 mm
- [3] Curva ispezione Ø 110 mm, L. 136 mm
- [4] Sifone per scarico condense, in PP
- [5] Tratto iniziale collettore Ø 250 mm con ispezione
- [6] Tratto collettore per 1^a caldaia
- [7] Tratto collettore per 2^a caldaia
- [8] Prolunga terminale Ø 250 mm
- [9] Tratto collettore per ulteriore caldaia

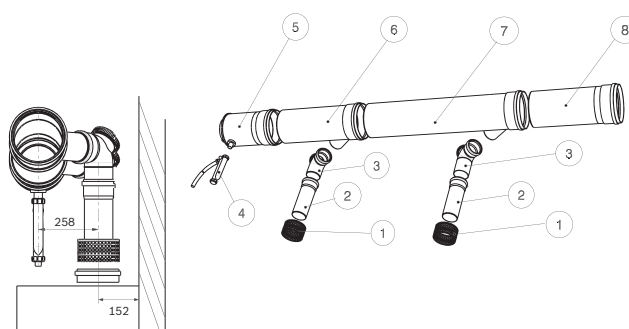
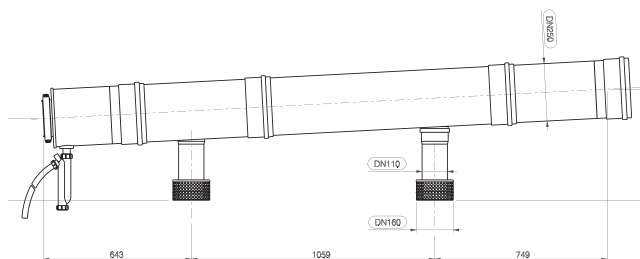

Estensione (ulteriore caldaia) per collettore combusti Ø 250 mm



Tabella di
scelta rapida

Schemi
d'impianto

Soluzioni ibride

Caldaie a
Condensazione

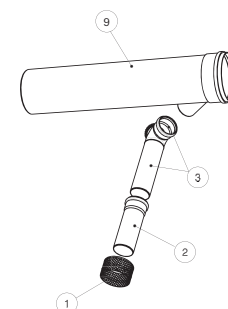
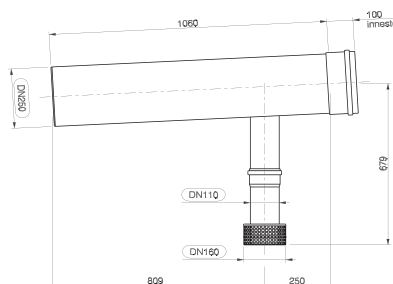
Caldaie
Convenzionali

Caldaie
alta potenza

Sistemi
scarichi fumi
per Caldaie

Scalda Acqua

Sistemi
scarichi fumi per
Scalda Acqua

Termoregolazione

Apps

Pompe
di calore

Solare Termico

Bollitori

ACCESSORI ASPIRAZIONE/EVACUAZIONE

Componenti collettore evacuazione prodotti della combustione ed ulteriore estensione Ø 315 mm, in PPtI

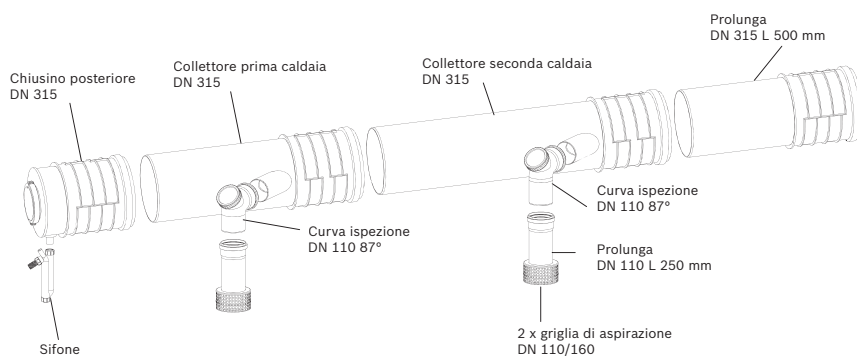

Estensione (ulteriore caldaia) per collettore combustivi Ø 315 mm

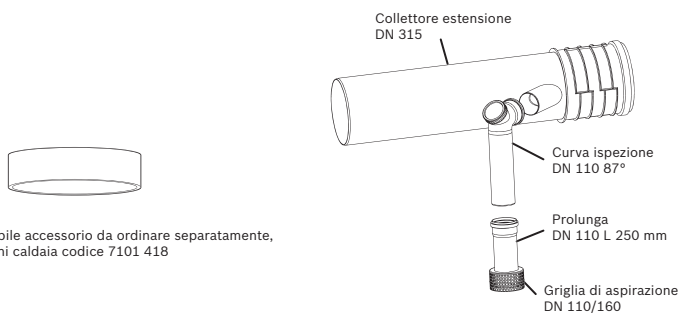

Indispensabile accessorio da ordinare separatamente, uno per ogni caldaia codice 7101 418

Collettore evacuazione prodotti della combustione Ø 250 mm, in PPtI, per 3⁽¹⁾ e 4 caldaie in cascata posizionate schiena a schiena TR

Legenda

- [2] Sifone per scarico condense, in PP
- [3] Griglia aspirazione aria Ø_{est} 160 mm, in MET bianco
- [4] Curva ispezione Ø 110 mm, L. 136 mm
- [5] Curva ispezione Ø 110 mm, L. 249 mm
- [6] Tratto iniziale collettore Ø 250 mm con ispezione
- [7] Curva 30° Ø 110 mm
- [8] Tronchetto verticale Ø 110 mm L. 250 mm, per estensione cascata
- [9] Prolunga terminale Ø 250 mm
- [10] Collettore per collegamento cascate TR Ø 250 mm
- [11] 2° Tronchetto orizzontale collegamento intermedio Ø 110 mm
- [12] 3° Tronchetto orizzontale collegamento a collettore Ø 110 mm

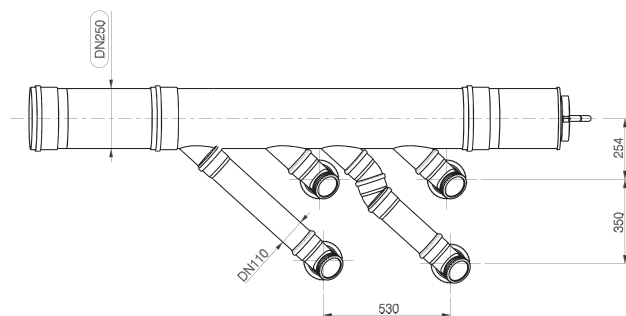
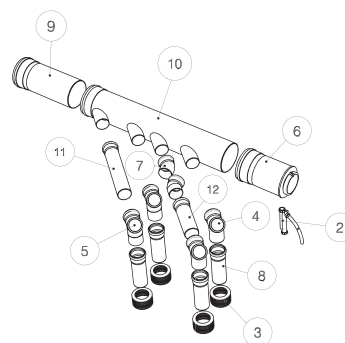
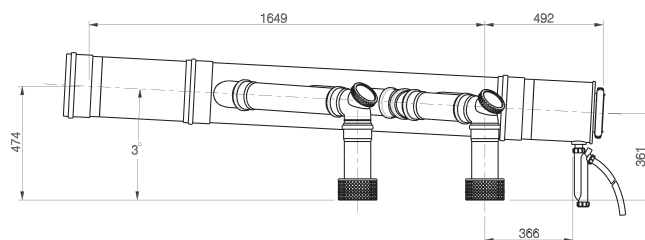

Indispensabile accessorio da ordinare separatamente, uno per ogni caldaia codice 7 101 418

ACCESSORI ASPIRAZIONE/EVACUAZIONE

Collettore evacuazione prodotti della combustione Ø 315 mm, in PPTl, per 5⁽¹⁾ o 6 caldaie posizionate schiena a schiena TR

⁽¹⁾ Utilizzare il tappo cieco (codice 7 747 202 158 - Ø 110 mm) per cascate evacuazione prodotti della combustione con 3 e 5 caldaie



Tabelle di scelta rapida

Schemi d'impianto

Soluzioni ibride

Caldaie a Condensazione

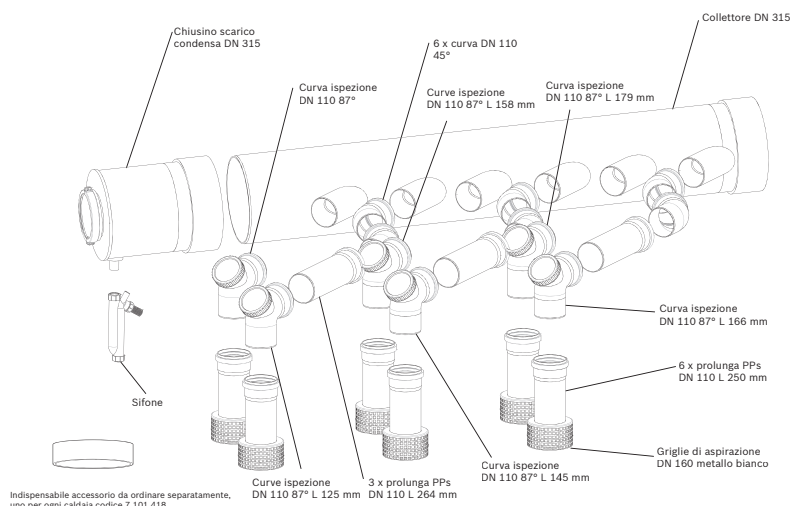
Caldaie Convenzionali

Caldaie alta potenza

Sistemi scarichi fumi per Caldaie

Scalda Acqua

Sistemi scarichi fumi per Scalda Acqua

Termoregolazione

Apps

Pompe di calore



Solare Termico

Bollitori

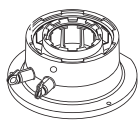
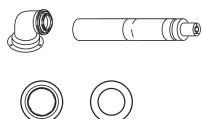
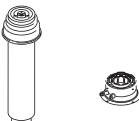
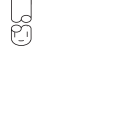
ACCESSORI ASPIRAZIONE/EVACUAZIONE CALDAIE RESIDENZIALI

Sigla accessori	Descrizione	Codice	Prezzo € IVA escl.
Adattatori e kit base Ø 60/100 mm in PP e Met. bianco⁽¹⁾			
AZB 1093	 Adattatore coassiale Ø 60/100 mm, con prese di analisi combustione	7 719 003 381	83,00
AZB 916	 Adattatore coassiale Ø 60/100 mm, con prese di analisi combustione e con terminale telescopico a parete. Lunghezza 615 mm	7 719 002 846	89,00
AZB 917	 Camino con attacco concentrico per sistemi di aspirazione aria/evacuazione prodotti della combustione in verticale, con prese analisi combustione. Altezza ca. 1.230 mm. Colore nero	7 719 002 847	208,00
AZB 932	 Camino con attacco concentrico per sistemi di aspirazione aria/evacuazione prodotti della combustione in verticale, con prese analisi combustione. Altezza ca. 1.230 mm. Colore rosso	7 719 003 110	212,00

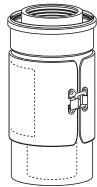
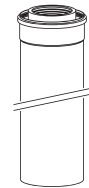

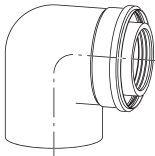
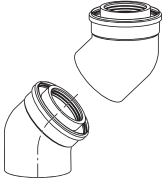
Sistemi
scarichi fumi
per Caldaie

Sigla accessori	Descrizione	Codice	Prezzo € IVA escl.
Accessori Ø 60/100 mm in PP e Met. bianco⁽¹⁾			
AZB 907	 Prolunga concentrica con sportelli d'ispezione: lunghezza 230 mm	7 719 002 777	95,00
AZB 909	 Prolunga concentrica. L. 500 mm	7 719 002 779	43,00
AZB 908	 Prolunga concentrica. L. 1.000 mm	7 719 002 778	64,00
AZB 910	 Curva 90° concentrica	7 719 002 780	59,00
AZB 911	 Curva 45° concentrica (confezione da due pezzi)	7 719 002 781	91,00

⁽¹⁾ Non compatibili con modelli **CERAPURCOMFORT**

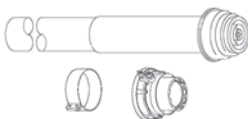
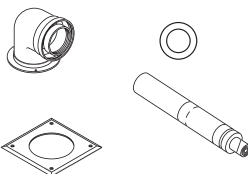
ACCESSORI ASPIRAZIONE/EVACUAZIONE CALDAIE RESIDENZIALI

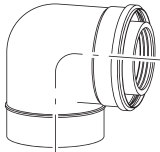
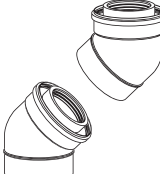
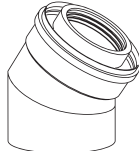

Sigla accessori	Descrizione	Codice	Prezzo € IVA escl.
Adattatori e kit base Ø 80/125 mm in PP e Met. bianco⁽²⁾			
AZB 931	 Adattatore concentrico per partenza verticale, in PPTI, Ø 80/125 mm, con prese di analisi combustione	7 716 780 184	88,00
AZB 919	 Camino concentrico, con attacco apparecchio per aspirazione aria/evacuazione prodotti della combustione verticale fuori tetto. Altezza ca. 1.360 mm. Colore nero	7 719 002 849	294,00
AZB 918	 Adattatore coassiale curvo Ø 80/125 mm, con prese di analisi combustione e con terminale telescopico a parete. Lunghezza 630 mm	7 719 002 848	272,00

Sigla accessori	Descrizione	Codice	Prezzo € IVA escl.
Accessori Ø 80/125 mm in PP e Met. bianco⁽³⁾			
AZB 604/1	 Prolunga concentrica. L. 500 mm. Colore bianco	7 719 002 763	64,00
AZB 605/1	 Prolunga concentrica. L. 1.000 mm. Colore bianco	7 719 002 764	87,00
AZB 606/1	 Prolunga concentrica. L. 2.000 mm. Colore bianco	7 719 002 765	164,00
AZB 607/1	 Curva a 90° concentrica. Colore bianco	7 719 002 766	75,00
AZB 608/1	 Curva a 45° concentrica (confezione da 2 pezzi). Colore bianco	7 719 002 767	114,00
AZB 832/1	 Curva a 30° concentrica. Colore bianco	7 719 002 768	108,00

⁽²⁾ Non abbinabile a caldaie CERAPUR/NCASSO

⁽³⁾ Con CERAPUR/NCASSO camino installabile all'esterno del guscio e collegato alla caldaia mediante sistema per solo scarico combusti Ø 80 mm

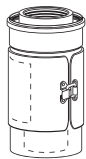
ACCESSORI ASPIRAZIONE/EVACUAZIONE CALDAIE RESIDENZIALI

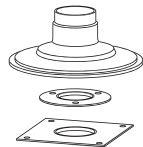
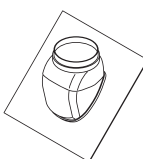
Sigla accessori	Descrizione	Codice	Prezzo € IVA escl.
Accessori Ø 80/125 mm in PP e Met. bianco			
AZB 603/1	 Prolunga concentrica con sportelli d'ispezione. L. 250 mm. Colore bianco	7 719 002 760	108,00
AZB 601/2	 Camino concentrico per aspirazione aria/evacuazione prodotti della combustione verticale fuori tetto. Collegamento possibile unicamente in abbinamento ad adattatore coassiale. Altezza 1.365 mm. Colore nero	7 719 002 761	272,00
AZB 602/2	 Camino con attacco caldaia, per aspirazione aria/evacuazione prodotti della combustione verticale fuori tetto. Predisposto per collegamento a singolo condotto combusto Ø 80 mm o all'Acc. AZ 380. Altezza 1.365 mm. Colore rosso	7 719 002 762	273,00
AZ 136	 Tegolino per tetto piano	7 719 000 838	47,00
AZB 925	 Tegolino nero con convesca in piombo per tetto inclinato da 25° - 45°	7 719 002 857	55,00

Sistemi
scarichi fumi
per Caldaie

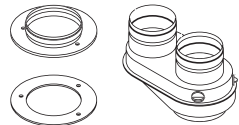
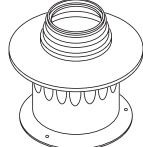
Sigla accessori	Descrizione	Codice	Prezzo € IVA escl.
Adattatori e kit base Ø 80 mm in PPtI			
AZB 922	 Sdoppiatore da Ø 80/125 mm a Ø 80/80 mm, con prese analisi combustione	7 719 002 852	73,00
AZB 930	 Adattatore per sommità caldaia, da concentrico Ø 80/125 mm a connessione singola Ø 80 mm per sola evacuazione combusto, con presa di analisi combustione. Griglia di aspirazione aria integrata	7 719 003 015	104,00

ACCESSORI ASPIRAZIONE/EVACUAZIONE CALDAIE RESIDENZIALI

Sigla accessori		Descrizione	Codice	Prezzo € IVA escl.
Accessori Ø 80 mm in PPTI				
AZB 610		Prolunga. L. 500 mm	7 719 001 525	32,00
AZB 611		Prolunga. L. 1.000 mm	7 719 001 526	45,00
AZB 612		Prolunga. L. 2.000 mm	7 719 001 527	82,00
AZB 619		Curva 90° Ø 80	7 719 001 534	29,00
AZB 620		Curva 45° Ø 80	7 719 001 535	29,00
AZB 662		Curva 30° Ø 80	7 719 001 851	29,00
AZB 661		Curva 15° Ø 80	7 719 001 850	29,00
AZB 387		Terminale per scarico o aspirazione, orizzontale, con griglia e rosoni a corredo. L. 1.000 mm	7 736 995 105	75,00
AZ 175		Adattatore da Ø 80/80 mm sdoppiato a Ø 80/125 mm concentrico (per connessione a camino con evacuazione prodotti della combustione verticale a tetto)	7 719 001 027	33,00

Tabella di scelta rapida

Schemi d'impianto

Soluzioni ibride

Caldaie a Condensazione

Caldaie Convenzionali

Caldaie alta potenza

Sistemi scarichi fumi per Caldaie

Scalda Acqua

Sistemi scarichi fumi per Scalda Acqua

Termoregolazione



Apps

Pompe di calore

Solare Termico

Bollitori

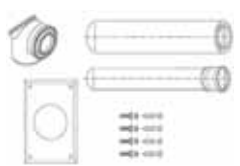
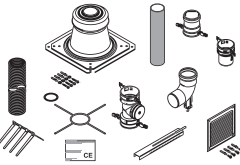
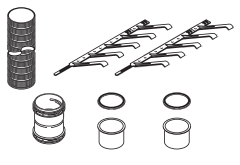
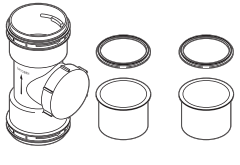
ACCESSORI ASPIRAZIONE/EVACUAZIONE CALDAIE RESIDENZIALI

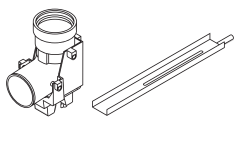
Sigla accessori	Descrizione	Codice	Prezzo € IVA escl.
Accessori Ø 80 mm per l'intubamento in PPTI			
AZB 616/1	 Kit base concentrico, per collegamento generatore di calore al condotto flessibile per combustibili, Ø 80 mm intubato, ed alla canna fumaria per l'aria comburente, gomito con tappo per ispezione, prolunghe di collegamento (50 cm) e rosone da parete. Necessità in sommità caldaia dell'adattatore coassiale 80/125 mm	7 719 002 770	278,00
AZB 1371	 Condotto flessibile (12 m) con curva a 90° munita di staffa di sostegno per partenza verticale, manicotti di giunzione, raccordo con ispezione, griglia, distanziali di centraggio, terminale	7 738 111 175	788,00
AZB 666	 Condotto flessibile di prolungamento (5 m) manicotti di giunzione, distanziali	7 719 001 865	352,00
AZB 667	 Raccordo a T con ispezione	7 719 001 866	64,00
AZB 668	 Manicotto di giunzione	7 719 001 867	114,00
AZ 669	 Kit distanziali di centraggio (n. 4 pz)	7 719 001 868	64,00
AZB 625	 Curva a 90° munita di staffa di sostegno per partenza verticale	7 719 001 537	68,00

Sistemi
scarichi fumi
per Caldaie

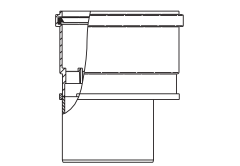
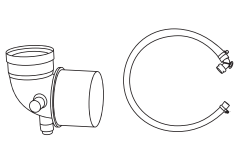
Sigla accessori	Descrizione	Codice	Prezzo € IVA escl.
Accessori per condotti per sistemi sdoppiati in PP Ø 125 mm			
AZB 1300	 Adattatore collegamento a condotto d'aria comburente da Ø 110 a Ø 125 mm	87094780	79,00
AZB 1354	 Curva di partenza 90°, ridotta da Ø 160 a 125 mm, con prese di analisi combustione	8 718 588 635	241,00

ACCESSORI ASPIRAZIONE/EVACUAZIONE CALDAIE RESIDENZIALI

Sigla accessori		Descrizione	Codice	Prezzo € IVA escl.
Accessori per condotti per sistemi sdoppiati in PP Ø 125 mm				
AZB 1355		Adattatore per collegamento a condotto evacuazione prodotti della combustione, ridotto da Ø 160 a 125 mm, con prese di analisi combustione	8 718 588 634	204,00
AZB 977		Prolunga. L. 500 mm	7 746 900 697	42,00
AZB 718/1		Prolunga. L. 1.000 mm	7 719 002 896	38,00
AZB 985		Prolunga. L. 2.000 mm	7 746 900 705	89,00
AZB 719/1		Curva 15°	7 719 002 894	38,00
AZB 724/1		Curva 30°	7 719 002 895	38,00
AZB 940		Curva 45°	7 719 003 431	42,00
AZB 934		Curva 90°	7 719 003 327	45,00
AZB 997		Curva 90° con ispezione	7 746 900 717	117,00
AZB 720/1		Raccordo a T con ispezione (orizzontale)	7 719 002 897	64,00

Tabelle di scelta rapida

Schemi d'impianto

Soluzioni ibride

Caldaie a Condensazione

Caldaie Convenzionali

Caldaie alta potenza

Sistemi scarichi fumi per Caldaie

Scalda Acqua

Sistemi scarichi fumi per Scalda Acqua

Termoregolazione



Apps

Pompe di calore

Solare Termico



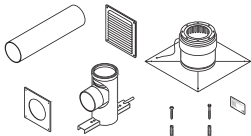
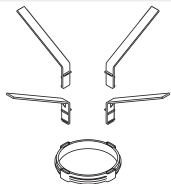

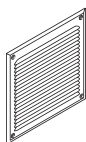
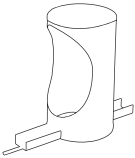
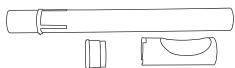
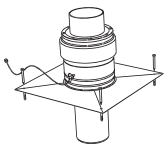
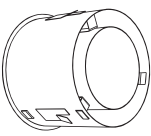
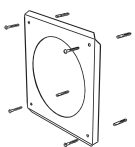
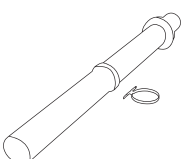
Bollitori

ACCESSORI ASPIRAZIONE/EVACUAZIONE CALDAIE RESIDENZIALI

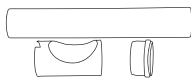
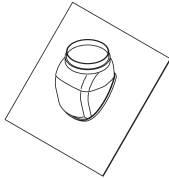

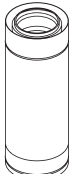
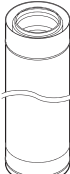
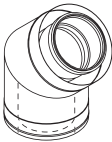
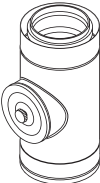
Sigla accessori	Descrizione	Codice	Prezzo € IVA escl.
Accessori Ø 125 mm in PP o INOX per intubamento			
AZB 702/1	 Kit base verticale da intubamento	7 719 002 893	452,00
AZB 713/1	 Centratori per canne fumarie/cavedi	7 719 002 898	38,00
AZB 1052	 Utensile per intubamento	7 746 901 001	33,00
AZB 1060	 Griglia di alimentazione aria a sezione quadra (200 x 200 mm)	7 746 901 009	52,00
AZB 1302	 Staffa in acciaio INOX di sostegno, installabile alla base della canna fumaria	87090712	130,00
AZB 1304	 Supporto base per condotto di evacuazione prodotti della combustione, con tubo da 2 m	87090722	185,00
AZB 1308	 Terminale in acciaio INOX, con calotta forata per sommità cavedio/canna fumaria	87090762	315,00
AZB 1312	 Condotto per passaggio di pareti/muro	87090792	75,00
AZB 1316	 Rosone INOX da parete, per cavedio	87090812	50,00
AZB 1323	 Terminale a camino in acciaio INOX/PP, per evacuazione prodotti della combustione verticale	87090936	463,00

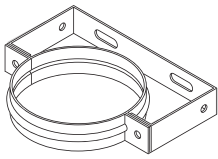
ACCESSORI ASPIRAZIONE/EVACUAZIONE CALDAIE RESIDENZIALI



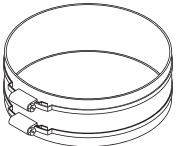

Sigla accessori	Descrizione	Codice	Prezzo € IVA escl.
Accessori Ø 125 mm in PP o INOX per intubamento			
AZB 1327	 Supporto installabile alla base del condotto di evacuazione prodotti della combustione verticale	87090991	176,00
AZB 923	 Tegolino rosso per tetti inclinati 25 - 45°	7 719 002 855	55,00

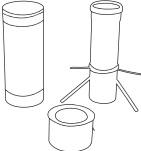
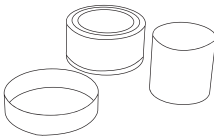
Sigla accessori	Descrizione	Codice	Prezzo € IVA escl.
Accessori Ø 125 mm per installazione esterna in PPTl ed INOX (guaina esterna al condotto INOX)			
AZB 1001	 Prolunga. L. 500 mm	7 746 900 721	139,00
AZB 1005	 Prolunga. L. 1.000 mm	7 746 900 725	194,00
AZB 1015	 Curva 45°	7 746 900 735	185,00
AZB 1023	 Raccordo a T con ispezione, installabile verticalmente	7 746 900 986	323,00
AZB 1027	 Prolunga per evacuazione prodotti della combustione verticale, in acciaio INOX/PP	7 746 900 990	711,00
AZB 1045	 Staffa di tenuta a parete, per condotto esterno verticale	7 746 900 994	171,00
AZB 1049	 Terminale in acciaio INOX, in sostituzione del tipo in PP presente in AZB 1358	7 746 900 998	125,00

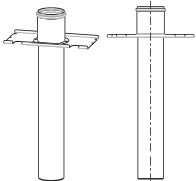

ACCESSORI ASPIRAZIONE/EVACUAZIONE CALDAIE RESIDENZIALI

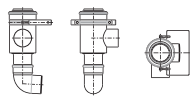
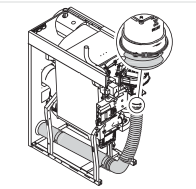
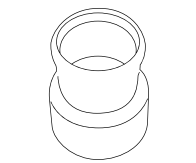
Sigla accessori		Descrizione	Codice	Prezzo € IVA escl.
Accessori Ø 125 mm per installazione esterna in PPTI ed INOX (guaina esterna al condotto INOX)				
AZB 1056		Fascetta di tenuta per condotti	7 746 901 005	102,00
AZB 1331		Kit di supporto installabile alla base del condotto verticale, in facciata	87090951	980,00
AZB 1336		Condotto in PE/PP per passaggio di pareti/muri. L. 500 mm	87090978	185,00
AZB 1358		Terminale con fascetta in acciaio e tubo in PP	87090971	255,00

ACCESSORI ASPIRAZIONE/EVACUAZIONE CALDAIE CENTRALE TERMICA

Sigla accessori	Descrizione	Codice	Prezzo € IVA escl.
Accessori specifici per CONDENS 7000F			
Set scarico fumi verticale DN160		Set scarico fumi verticale DN160 per 150kW	7 736 602 652 173,00
Set scarico fumi vertic. DN200		Set scarico fumi vertic. DN200 per 200-300kW	7 736 602 653 230,00
Adattatore coassiale da DN110		Adattatore coassiale da DN110 a DN110/160	7 736 602 649 250,00
Set aspirazione DN110		Set aspirazione aria esterna DN110	7 736 602 650 192,00
Riduzione fumi DN160		Riduzione fumi caldaia da DN160 a DN125	87094754 144,00
Riduzione fumi DN200		Riduzione fumi caldaia da DN200 a DN160	87094756 153,00

Per tutti gli accessori non specifici vedere le sezioni relative (idraulici, fumisteria, termoregolazione, bollitori, etc.)



Sigla accessori	Descrizione	Codice	Prezzo € IVA escl.
Accessori Ø 100/150 mm in PP e Met. bianco per CERAPURMAXX			
AZB 633/1		Camino concentrico per sistemi di aspirazione aria/evacuazione prodotti della combustione verticale. Altezza 1.290 mm. Colore nero	7 719 002 783 221,00
AZB 634/1		Camino concentrico per sistemi di aspirazione aria/evacuazione prodotti della combustione verticale. Altezza 1.290 mm. Colore rosso	7 719 002 784 208,00

ACCESSORI ASPIRAZIONE/EVACUAZIONE CALDAIE CENTRALE TERMICA

Sigla accessori		Descrizione	Codice	Prezzo € IVA escl.
Accessori Ø 100/150 mm in PP e Met. bianco per CERAPURMAXX				
AZB 636/1		Prolunga concentrica. L. 500 mm	7 719 002 785	57,00
AZB 637/1		Prolunga concentrica 1.000 mm	7 719 002 786	75,00
AZB 638/1		Prolunga concentrica. L. 2.000 mm	7 719 002 787	150,00
AZB 639/1		Curva 90° concentrica	7 719 002 788	75,00
AZB 640/1		Curva 45° concentrica (confezione da due pezzi)	7 719 002 789	130,00
AZB 924		Tegolino con conversa in piombo, per tetto inclinato. Colore rosso	7 719 002 856	93,00
AZB 926		Tegolino con conversa in piombo, per tetto inclinato. Colore nero	7 719 002 858	93,00
AZB 660		Tegolino per tetto piano	7 719 001 657	70,00
AZB 680/1		Raccordo a T concentrico con ispezione, installabile in verticale o in orizzontale alla base del condotto, esterno dal locale. L. 280 mm	7 719 002 793	194,00
AZB 869/1		Raccordo a T concentrico con ispezione, installabile, in interno del locale, in orizzontale (sommità caldaia o condotto). L. 285 mm	7 719 002 791	241,00

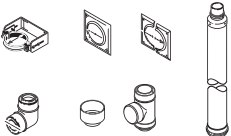

ACCESSORI ASPIRAZIONE/EVACUAZIONE CALDAIE CENTRALE TERMICA

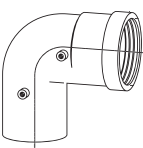
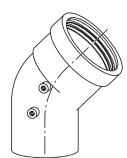
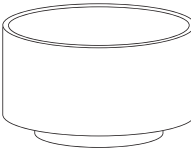
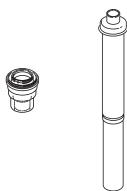
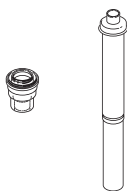
Sigla accessori	Descrizione	Codice	Prezzo € IVA escl.
Accessori Ø 100/150 mm in PP e Met. bianco per CERAPURMAXX			
AZB 829/1	 <p>Kit condotto verticale composto da: gomito a 90° e staffa di supporto raccordo a T con ispezione camino terminale mm 1.170 rosone da parete calotta ridotta, da Ø 150 mm (lato condotto concentrico) a Ø 100 mm (lato condotto singolo verso caldaia)</p>	7 719 002 807	989,00

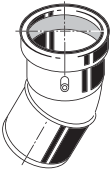
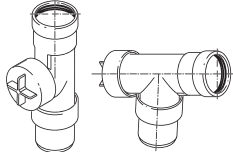
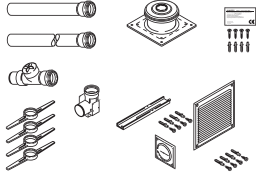

Sigla accessori	Descrizione	Codice	Prezzo € IVA escl.
Accessori Ø 100 mm in PPTI per CERAPURMAXX			
AZB 641	 <p>Prolunga. L. 500 mm</p>	7 719 001 615	28,00
AZB 642	 <p>Prolunga. L. 1.000 mm</p>	7 719 001 616	33,00
AZB 643	 <p>Prolunga. L. 2.000 mm</p>	7 719 001 617	55,00
AZB 645	 <p>Curva 90° per sommità caldaia o per cambi di direzione</p>	7 719 001 619	16,00
AZB 646	 <p>Curva 45°</p>	7 719 001 620	15,00
AZB 830/1	 <p>Calotta Ø est. 150 mm, per chiusura del lato aria inferiore dei camini AZB 633/1 o 634/1, in caso di condotto per sola evacuazione combusti Ø 100 mm</p>	7 719 002 806	32,00
AZB 633/1	 <p>Camino concentrico per sistemi di aspirazione aria/evacuazione prodotti della combustione verticale. Altezza 1.290 mm. Colore nero</p>	7 719 002 783	221,00
AZB 634/1	 <p>Camino concentrico per sistemi di aspirazione aria/evacuazione prodotti della combustione verticale. Altezza 1.290 mm. Colore rosso</p>	7 719 002 784	208,00

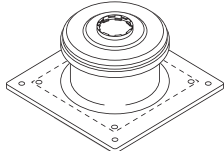
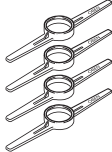
ACCESSORI ASPIRAZIONE/EVACUAZIONE CALDAIE CENTRALE TERMICA

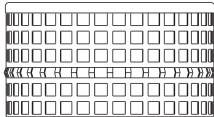

Sigla accessori	Descrizione	Codice	Prezzo € IVA escl.
Accessori Ø 100 mm in PPTl per CERAPURMAXX			
AZB 664	 Curva 30° Ø 100	7 719 001 853	33,00
AZB 663	Curva 15° Ø 100	7 719 001 852	28,00
AZB 644	 Raccordo a T con ispezione installabile in verticale o in orizzontale (condotto o sommità caldaia). L. 240 mm	7 719 001 618	70,00
AZB 828	 Kit base per intubamento di canne fumarie composto da: gomito a 90° con staffa di supporto, raccordo a T con ispezione, calotta forata per sommità canna fumaria, rosone da parete, 2 prolunghe (da 50 cm e da 100 cm) con centratori per interno canna fumaria e griglia per ricircolo d'aria in canna fumaria	7 719 001 967	370,00

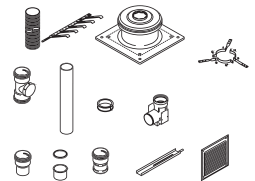
Sigla accessori	Descrizione	Codice	Prezzo € IVA escl.
Accessori Ø 100 mm in PPTl per CERAPURMAXX			
AZB 651/1	 Calotta forata per sommità canna fumaria, per condotti Ø 100 mm. Flangia quadrangolare di fissaggio (400 mm x 400 mm)	7 719 001 946	120,00
AZB 649	 Kit distanziali di centraggio (n. 4 pz) per condotto passante in canna fumaria. L. 360 mm	7 719 001 623	37,00
AZB 672	 Raccordo a T con ispezione	7 719 001 871	68,00
Griglia di protezione	 Griglia metallica di protezione per lato aspirazione aria comburente	7 746 900 634	70,00

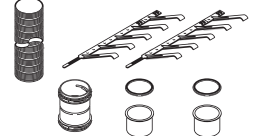

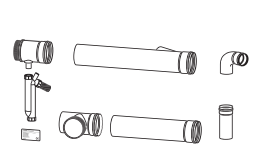
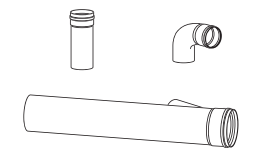

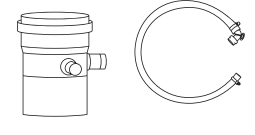
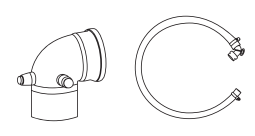
ACCESSORI ASPIRAZIONE/EVACUAZIONE CALDAIE CENTRALE TERMICA

Sigla accessori	Descrizione	Codice	Prezzo € IVA escl.
Accessori Ø 100 mm in PPTl per CERAPURMAXX per intubamento			
AZB 670	 Condotto flessibile (12 m) con curva a 90° munita di staffa di sostegno per partenza verticale, manicotti di giunzione, raccordo con ispezione, griglia, distanziali di centraggio, terminale	7 719 001 869	916,00
AZB 649	 Kit distanziali di centraggio (n. 4 pz) per condotto passante in canna fumaria. L. 360 mm	7 719 001 623	37,00
AZB 671	 Condotto flessibile di prolungamento, manicotti di giunzione, distanziali. L. 5 m	7 719 001 870	337,00

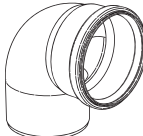
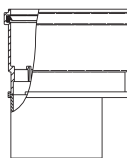

Sigla accessori	Descrizione	Codice	Prezzo € IVA escl.
Collettore di aspirazione / scarico Ø 125 mm in PPTl per caldaie CERAPURCOMFORT			
AZB 700/1	 Collettore base per il collegamento di 2 caldaie in cascata: raccordi di collegamento prolunghere per evacuazione prodotti della combustione raccordo con ispezione sifone di scarico condensa	7 719 002 891	970,00
AZB 701/1	 Condotto aggiuntivo per collettore, necessario al collegamento della terza caldaia in cascata: raccordi di collegamento prolunga per evacuazione combustibili	7 719 002 892	259,00

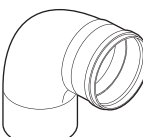

Sigla accessori	Descrizione	Codice	Prezzo € IVA escl.
Accessori Ø 160 mm in PPTl			
Tronchetto di partenza orizzontale DN160	 Tronchetto di partenza orizzontale DN160, collegabile a condotto combustibili (da collegare in caldaia)	8 718 588 636	180,00
Tronchetto di partenza 90° DN160	 Tronchetto di partenza 90° DN160, collegabile a condotto combustibili (da collegare in caldaia)	8 718 588 632	232,00
Tronchetto di partenza	 Tronchetto di partenza per aria comburente Ø 110 mm	87091020	42,00

ACCESSORI ASPIRAZIONE/EVACUAZIONE CALDAIE CENTRALE TERMICA

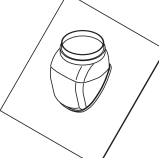
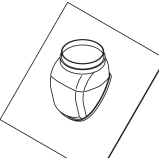

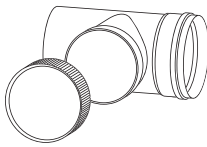

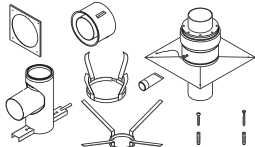
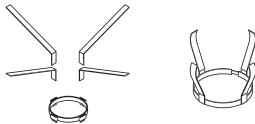

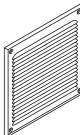
Sigla accessori		Descrizione	Codice	Prezzo € IVA escl.
Accessori Ø 160 mm in PPTI				
Curva di partenza 90°		Curva di partenza 90° per aria comburente Ø 110 mm	87094970	46,00
AZB 1301		Adattatore collegamento a condotto d'aria comburente da Ø 110 a 160 mm	87094782	143,00
AZB 961		Adattatore collegabile a condotti combustibili (ridotto Ø 160/200 mm) (da collegare in caldaia)	7 746 900 681	185,00
AZB 978		Prolunga. L. 500 m	7 746 900 698	57,00
AZB 982		Prolunga. L. 1.000 mm	7 746 900 702	93,00
AZB 986		Prolunga. L. 2.000 mm	7 746 900 706	139,00
AZB 964		Curva 15°	7 746 900 684	53,00
AZB 966		Curva 30°	7 746 900 686	57,00
AZB 970		Curva 45°	7 746 900 690	58,00
AZB 974		Curva 90°	7 746 900 694	60,00

ACCESSORI ASPIRAZIONE/EVACUAZIONE CALDAIE CENTRALE TERMICA

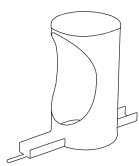
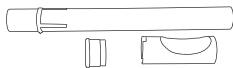
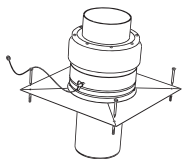
Sigla accessori	Descrizione	Codice	Prezzo € IVA escl.
Accessori Ø 160 mm in PPtI			
AZB 998	 Curva 90° con ispezione	7 746 900 718	168,00
AZB 1320	 Tegolino nero con conversa in piombo per tetti inclinati da 25° - 45°	87090906	297,00
AZB 1321	 Tegolino rosso con conversa in piombo per tetto inclinato da 25° - 45°	87090908	297,00
AZB 1322	 Tegolino per tetto piano, in alluminio	87090922	259,00
AZB 994	 Raccordo a T con ispezione (orizzontale)	7 746 900 714	130,00

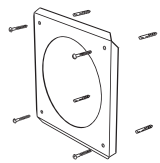
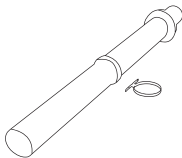
Sigla accessori	Descrizione	Codice	Prezzo € IVA escl.
Accessori Ø 160 mm per intubamento in PPtI e INOX			
AZB 953	 Kit base verticale da intubamento	7 746 900 673	611,00
AZB 990	 Centratori per canne fumarie/cavedi	7 746 900 710	58,00
AZB 1053	 Utensile per intubamento	7 746 901 002	42,00
AZB 1060	 Griglia di alimentazione aria a sezione quadra (200 x 200 mm)	7 746 901 009	52,00

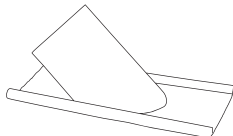
ACCESSORI ASPIRAZIONE/EVACUAZIONE CALDAIE CENTRALE TERMICA

Sigla accessori		Descrizione	Codice	Prezzo € IVA escl.
Accessori Ø 160 mm per intubamento in PPTl e INOX				
AZB 1303		Staffa in acciaio INOX di sostegno, installabile alla base della canna fumaria	87090714	194,00
AZB 1305		Supporto base per condotto di evacuazione prodotti della combustione, con 2 m di tubo	87090724	259,00
AZB 1309		Terminale con calotta forata in acciaio INOX e condotto in PP, per sommità canna fumaria	87090764	342,00
AZB 1313		Condotto INOX per passaggio a muro	87090794	79,00
AZB 1317		Rosone INOX da parete, per cavedio	87090814	57,00
AZB 1324		Terminale a camino in acciaio INOX/PP, per evacuazione prodotti della combustione verticale	87090942	480,00
AZB 1328		Supporto base per condotto di evacuazione prodotti della combustione verticale	87090992	444,00
AZB 1340		Tegolino in acciaio INOX per tetto inclinato	87090910	398,00
AZB 1343		Tegolino in acciaio INOX per tetto piano	7 747 204 944	323,00

Sistemi
scarichi fumi
per Caldaie

ACCESSORI ASPIRAZIONE/EVACUAZIONE CALDAIE CENTRALE TERMICA







Sigla accessori		Descrizione	Codice	Prezzo € IVA escl.
Accessori Ø 160 mm per installazione esterna in PPTI e INOX (guaina esterna al condotto INOX)				
AZB 1002		Prolunga. L. 500 mm	7 746 900 722	176,00
AZB 1006		Prolunga. L. 1.000 mm	7 746 900 726	250,00
AZB 1016		Curva 45°	7 746 900 979	214,00
AZB 1024		Raccordo a T con ispezione, installabile in verticale	7 746 900 987	426,00
AZB 1042		Prolunga per evacuazione prodotti della combustione verticale, in acciaio INOX all'esterno e in PP all'interno	7 746 900 991	732,00
AZB 1046		Staffa di tenuta a parete, per condotto verticale in facciata	7 746 900 995	185,00
AZB 1050		Terminale in acciaio INOX Ø 160 mm, in sostituzione del tipo in PP presente in AZB 1359	7 746 900 999	148,00
AZB 1057		Fascetta di tenuta per condotti	7 746 901 006	112,00
AZB 1332		Kit di supporto, installabile alla base del condotto verticale, in facciata	87090952	1.070,00
AZB 1337		Condotto per passaggio pareti/muro. L. 500 mm	87090979	214,00

Tabelle di scelta rapida

Schemi d'impianto

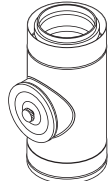
Soluzioni ibride

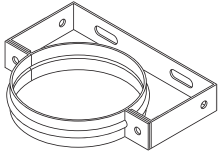
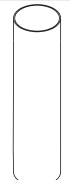
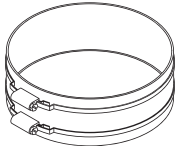
Caldaie a Condensazione

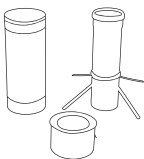
Caldaie Convenzionali

Caldaie alta potenza

Sistemi scarichi fumi per Caldaie

Scalda Acqua

Sistemi scarichi fumi per Scalda Acqua

Termoregolazione

Apps





Pompe di calore

Solare Termico

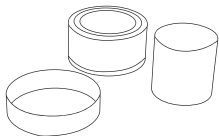

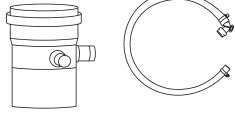
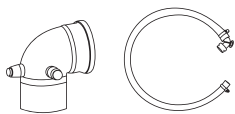
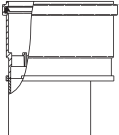
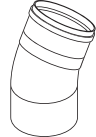
Bollitori

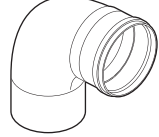
ACCESSORI ASPIRAZIONE/EVACUAZIONE CALDAIE CENTRALE TERMICA

Sigla accessori	Descrizione	Codice	Prezzo € IVA escl.
Accessori Ø 160 mm per installazione esterna in PPTl e INOX (guaina esterna al condotto INOX)			
AZB 1359	 Terminale con fascetta in acciaio e tubo in PP	87090972	352,00

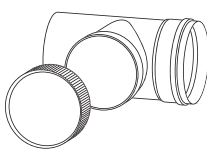

Sigla accessori	Descrizione	Codice	Prezzo € IVA escl.
Accessori Ø 200 mm in PPTl			
Tronchetto di partenza orizzontale DN200	 Tronchetto di partenza orizzontale DN200, collegabile a condotto evacuazione prodotti della combustione, con prese di analisi combustione e raccordi scarico condensa (collegabile in caldaia)	8 718 588 637	220,00
Tronchetto di partenza 90° DN200	 Tronchetto di partenza 90° DN200, collegabile a condotto evacuazione prodotti della combustione (da collegare in caldaia)	8 718 588 633	416,00
AZB 962	 Adattatore evacuazione prodotti della combustione (da collegare in caldaia) Ø 250-200 mm	7 746 900 682	323,00
AZB 967	 Curva 30°	7 746 900 687	163,00
AZB 971	 Curva 45°	7 746 900 691	186,00
AZB 975	 Curva 90°	7 746 900 695	243,00
AZB 979	 Prolunga. L. 500 mm	7 746 900 699	113,00
AZB 983	 Prolunga. L. 1.000 mm	7 746 900 703	160,00

ACCESSORI ASPIRAZIONE/EVACUAZIONE CALDAIE CENTRALE TERMICA

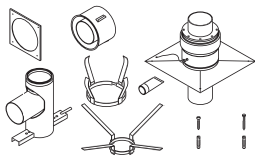
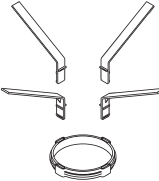
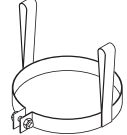
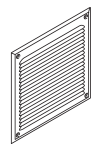
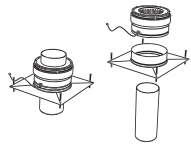
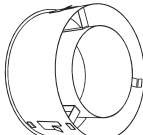
Sigla accessori	Descrizione	Codice	Prezzo € IVA escl.
Accessori Ø 200 mm in PPTl			
AZB 987	 Prolunga. L. 2.000 mm	7 746 900 707	147,00
AZB 995	 Raccordo a T con ispezione (orizzontale)	7 746 900 715	250,00
AZB 999	 Curva 90° con ispezione	7 746 900 719	307,00

Sigla accessori	Descrizione	Codice	Prezzo € IVA escl.
Accessori Ø 200 mm per intubamento in PPTl e INOX			
AZB 954	 Kit base verticale con sostegno, per intubamento canne fumarie/cavedi	7 746 900 674	804,00
AZB 991	 Centratori per canne fumarie/cavedi	7 746 900 711	62,00
AZB 1054	 Utensile per intubamento	7 746 901 003	51,00
AZB 1060	 Griglia di alimentazione aria a sezione quadra (200 x 200 mm)	7 746 901 009	52,00
AZB 1310	 Terminale con calotta forata in acciaio INOX e condotto in PP, per sommità canna fumaria	87090766	360,00
AZB 1314	 Condotto INOX per passaggio pareti/muro	87090796	97,00

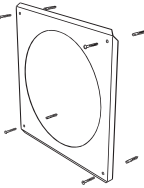
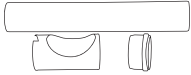
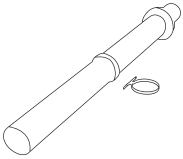
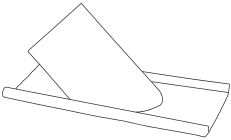

ACCESSORI ASPIRAZIONE/EVACUAZIONE CALDAIE CENTRALE TERMICA

Sigla accessori	Descrizione	Codice	Prezzo € IVA escl.
Accessori Ø 200 mm per intubamento in PPTl e INOX			
AZB 1318	 Rosone INOX da parete, per cavedio	87090816	64,00
AZB 1329	 Supporto per sistema di evacuazione prodotti della combustione, con tubo di L. 2 m	87090726	379,00
AZB 1325	 Terminale a camino in acciaio INOX, per evacuazione prodotti della combustione verticale	87090465	1.100,00
AZB 1341	 Tegolino in acciaio INOX, per tetto inclinato	87090912	416,00
AZB 1344	 Tegolino in acciaio INOX, per tetto piano	7 747 204 945	334,00

Sistemi
scarichi fumi
per Caldaie



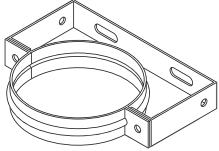
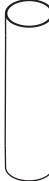
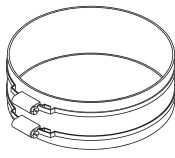

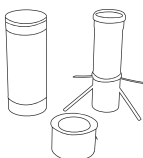
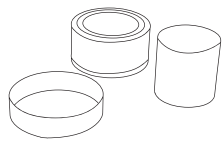

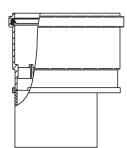
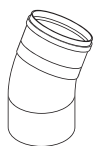
Sigla accessori	Descrizione	Codice	Prezzo € IVA escl.
Accessori Ø 200 mm per installazione esterna in PPTl e INOX (guaina esterna al condotto INOX)			
AZB 1003	 Prolunga. L. 500 mm	7 746 900 723	268,00
AZB 1007	 Prolunga. L. 1.000 mm	7 746 900 727	389,00
AZB 1017	 Curva 45°	7 746 900 980	355,00
AZB 1025	 Raccordo a T con ispezione installabile in verticale	7 746 900 988	619,00

ACCESSORI ASPIRAZIONE/EVACUAZIONE CALDAIE CENTRALE TERMICA

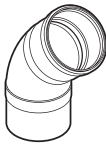
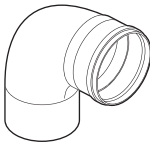
Sigla accessori	Descrizione	Codice	Prezzo € IVA escl.
Accessori Ø 200 mm per installazione esterna in PPTl e INOX (guaina esterna al condotto INOX)			
AZB 1043	 Prolunga in acciaio INOX all'esterno e in PP all'interno, per evacuazione prodotti della combustione verticale	7 746 900 992	907,00
AZB 1047	 Staffa di tenuta a parete per condotto verticale in facciata	7 746 900 996	204,00
AZB 1051	 Terminale in acciaio INOX Ø 200 mm, in sostituzione del tipo in PP presente inn AZB 1360	7 746 901 000	168,00
AZB 1058	 Fascetta di tenuta per condotti	7 746 901 007	143,00
AZB 1333	 Kit di supporto, installabile alla base del condotto verticale, in facciata	87090953	1.760,00
AZB 1338	 Condotto per passaggio pareti/muro. Lunghezza 500 mm	87090980	231,00
AZB 1360	 Terminale con fascetta in acciaio e tubo in PP	87090973	430,00

Sigla accessori	Descrizione	Codice	Prezzo € IVA escl.
Accessori Ø 250 mm in PPTl			
AZB 962	 Adattatore evacuazione prodotti della combustione (da collegare in caldaia) Ø 250-200 mm	7 746 900 682	323,00
AZB 968	 Curva 30°	7 746 900 688	224,00

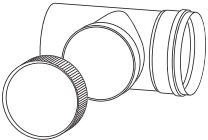
ACCESSORI ASPIRAZIONE/EVACUAZIONE CALDAIE CENTRALE TERMICA

Sigla accessori	Descrizione	Codice	Prezzo € IVA escl.
Accessori Ø 250 mm in PPtI			
AZB 972	 Curva 45°	7 746 900 692	229,00
AZB 976	 Curva 90°	7 746 900 696	265,00
AZB 980	 Prolunga. L. 500 mm	7 746 900 700	108,00
AZB 984	 Prolunga. L. 1.000 mm	7 746 900 704	159,00
AZB 988	 Prolunga. L. 2.000 mm	7 746 900 708	261,00
AZB 996	 Raccordo a T con ispezione (orizzontale)	7 746 900 716	290,00
AZB 1000	 Curva 90° con ispezione	7 746 900 720	352,00

Sistemi
scarichi fumi
per Caldaie

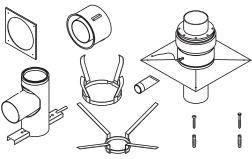
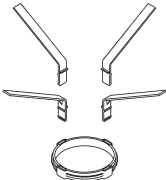
Sigla accessori	Descrizione	Codice	Prezzo € IVA escl.
Accessori Ø 250 mm per intubamento in PPtI e INOX			
AZB 955	 Kit base con supporto, per condotto di evacuazione prodotti della combustione verticale da intubamento Ø 250 mm in PPtI	7 746 900 675	1.310,00
AZB 992	 Centratori per canne fumarie/cavedi	7 746 900 712	64,00

ACCESSORI ASPIRAZIONE/EVACUAZIONE CALDAIE CENTRALE TERMICA



Sigla accessori		Descrizione	Codice	Prezzo € IVA escl.
Accessori Ø 250 mm per intubamento in PPTI e INOX				
AZB 1055		Utensile per intubamento	7 746 901 004	65,00
AZB 1060		Griglia di alimentazione aria a sezione quadra (200 x 200 mm)	7 746 901 009	52,00
AZB 1311		Terminale con calotta forata in acciaio INOX e condotto terminale in PP, per sommità canna fumaria	87090767	442,00
AZB 1315		Condotto INOX per passaggio pareti/muro	87090797	102,00
AZB 1319		Rosone INOX da parete, per cavedio	87090817	64,00
AZB 1326		Terminale a camino acciaio INOX/PP, per evacuazione prodotti della combustione verticale	87090955	1.270,00
AZB 1330		Supporto base per condotto di evacuazione prodotti della combustione, con tubo di L. 2 m	87090728	555,00
AZB 1342		Tegolino terminale in acciaio INOX per tetto inclinato	87090914	435,00
AZB 1345		Tegolino terminale in acciaio INOX per tetto piano	7 747 204 946	379,00

Tabelle di scelta rapida

Schemi d'impianto

Soluzioni ibride

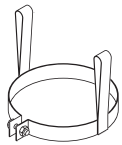
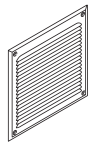
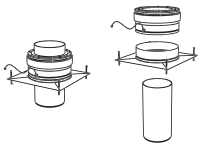
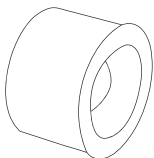
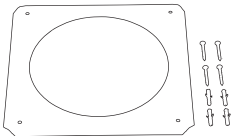
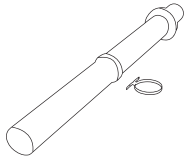
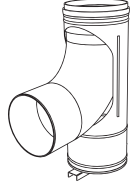
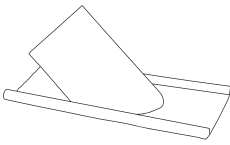
Caldaie a Condensazione

Caldaie Convenzionali

Caldaie alta potenza

Sistemi scarichi fumi per Caldaie

Scalda Acqua

Sistemi scarichi fumi per Scalda Acqua

Termoregolazione







Apps

Pompe di calore

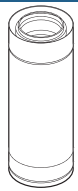
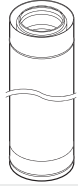
Solare Termico

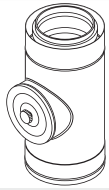
Bollitori

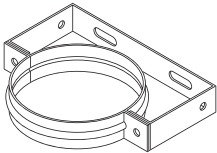
ACCESSORI ASPIRAZIONE/EVACUAZIONE CALDAIE CENTRALE TERMICA

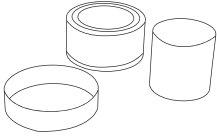
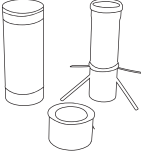
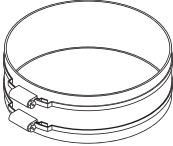
Sigla accessori		Descrizione	Codice	Prezzo € IVA escl.
Accessori Ø 250 mm per installazione esterna in PPTi e INOX (guaina esterna al condotto INOX)				
AZB 1004		Prolunga. L. 500 mm	7 746 900 724	297,00
AZB 1008		Prolunga. L. 1.000 mm	7 746 900 728	435,00
AZB 1018		Curva 45°	7 746 900 981	582,00
AZB 1026		Raccordo a T con ispezione installabile in verticale	7 746 900 989	1.020,00
AZB 1044		Prolunga in acciaio INOX all'esterno e in PP all'interno. Per evacuazione prodotti della combustione verticale	7 746 900 993	1.100,00
AZB 1048		Staffa di tenuta a parete per condotto evacuazione prodotti della combustione verticale in facciata	7 746 900 997	241,00
AZB 1334		Kit di supporto installabile alla base del condotto di evacuazione prodotti della combustione verticale, in facciata	87090954	2.060,00
AZB 1335		Terminale in acciaio INOX/PP con fascetta di bloccaggio	87090974	490,00
AZB 1339		Condotto per passaggio pareti/muro. L. 500 mm	87090981	250,00
AZB 1059		Fascetta di tenuta per condotti	7 746 901 008	171,00

COLLETTORI PER SISTEMI FUMARI IN CASCATA IN PRESSIONE POSITIVA

Sigla accessori	Descrizione	Codice	Prezzo € IVA escl.
Collettori in PPTl bianco, per il collegamento in cascata di CERAPURMAXX			
Collettore base	Collettore base DN 125 per il collegamento di 2 caldaie in cascata	7 736 700 112	1.060,00
Collettore base	Collettore base DN 160 per il collegamento di 2 caldaie in cascata	7 736 700 113	1.130,00
Collettore base	Collettore base DN 200 per il collegamento di 2 caldaie in cascata	7 736 700 114	1.360,00
Collettore base	Collettore base DN 250 per il collegamento di 2 caldaie in cascata	7 736 700 115	1.610,00
Collettore base	Collettore base DN 315 per il collegamento di 2 caldaie in cascata	7 736 700 116	2.290,00



Tabelle di scelta rapida

Schemi d'impianto

Soluzioni ibride

Caldaie a Condensazione

Caldaie Convenzionali

Caldaie alta potenza

Sistemi scarichi fumi per Caldaie

Scalda Acqua

Sistemi scarichi fumi per Scalda Acqua

Termoregolazione

Apps

Pompe di calore

Solare Termico



Bollitori



COLLETTORI PER SISTEMI FUMARI IN CASCATA IN PRESSIONE POSITIVA

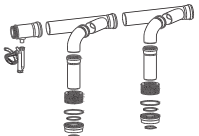

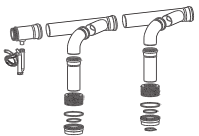
Sigla accessori	Descrizione	Codice	Prezzo € IVA escl.
Collettori di estensione in PPTI bianco, per montaggio in cascata di CERAPURMAXX			
Kit estensione	Collettore di estensione DN 125 per collegamento in cascata di ulteriore caldaia	7 736 700 117	455,00
Kit estensione	Collettore di estensione DN 160 per collegamento in cascata di ulteriore caldaia	7 736 700 118	486,00
Kit estensione	 Collettore di estensione DN 200 per collegamento in cascata di ulteriore caldaia	7 736 700 119	519,00
Kit estensione	Collettore di estensione DN 250 per collegamento in cascata di ulteriore caldaia	7 736 700 120	618,00
Kit estensione	Collettore di estensione DN 315 per collegamento in cascata di ulteriore caldaia	7 736 700 121	822,00

COLLETTORI PER SISTEMI FUMARI IN CASCATA IN PRESSIONE NEGATIVA

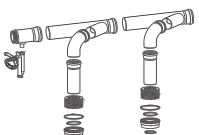

Sigla accessori	Descrizione	Codice	Prezzo € IVA escl.
Collettori Ø 160 mm in PPTl bianco, per il collegamento in cascata di 2 CERAPURMAXX			
AZB 945	 <p>Collettore base per due caldaie in cascata, provvisto di sifone scarico condensa, di ispezioni, di griglie-aria e di connessioni Ø 110 mm. Lunghezza utile (da centro prima caldaia) = 1.808 mm. Riduzione concentrica da Ø 110/160 mm per il collegamento di caldaie in cascata al collettore</p>	7 746 900 665	878,00

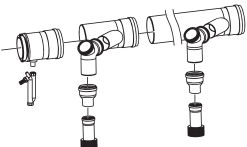
Sigla accessori	Descrizione	Codice	Prezzo € IVA escl.
Collettori Ø 200 mm in PPTl bianco, per il collegamento in cascata di 2 caldaie CERAPURMAXX			
AZB 946	 <p>Collettore base per due caldaie in cascata, provvisto di sifone scarico condensa, di ispezioni, di griglie-aria e di connessioni Ø 110 mm. Lunghezza utile (da centro prima caldaia) = 1.808 mm. Riduzione concentrica da Ø 110/160 mm per il collegamento di caldaie in cascata al collettore</p>	7 746 900 666	911,00
AZB 950	 <p>Kit di estensione per collettore, necessario alla terza o alla quarta caldaia installata in cascata, provvisto di connessione Ø 110 mm e di ispezione. Lunghezza 1.059 mm. Riduzione concentrica da Ø 110/160 mm per il collegamento di caldaie in cascata al collettore</p>	7 746 900 670	275,00

Sigla accessori	Descrizione	Codice	Prezzo € IVA escl.
Collettori Ø 250 mm in PPTl bianco, per il collegamento in cascata di 2 caldaie CERAPURMAXX			
AZB 947	 <p>Collettore base per due caldaie in cascata, provvisto di sifone scarico condensa, di ispezioni, di griglie-aria e di connessioni Ø 110 mm (per collegamenti alla riduzione di cui sotto). Lunghezza utile (da centro della prima caldaia) = 1.808 mm. Riduzione concentrica da Ø 110/160 mm per il collegamento di caldaie in cascata al collettore</p>	7 746 900 667	1.400,00
AZB 951	 <p>Kit di estensione per collettore, necessario ad un'ulteriore caldaia in cascata, provvisto di connessione Ø 110 mm (per collegamento alla riduzione di cui sotto) e di ispezione. Lunghezza 1.059 mm. Riduzione concentrica da Ø 110/160 mm per il collegamento di caldaie in cascata al collettore</p>	7 746 900 671	473,00

Sigla accessori	Descrizione	Codice	Prezzo € IVA escl.
Collettori Ø 315 mm in PPTl bianco, per il collegamento in cascata di 2 caldaie CERAPURMAXX			
Collettore combustibili	 <p>Kit collettore combustibili per 2 caldaie in cascata compreso di connessioni caldaie, scarico condensa e griglie di sicurezza per aspirazione aria comburente dall'ambiente d'installazione</p>	87090012	1.650,00
Estensione per collettore combustibili	 <p>Kit di estensione per collettore combustibili per 2 caldaie in cascata compreso di connessione per ulteriore caldaia e griglia di sicurezza per aspirazione aria comburente dall'ambiente di installazione</p>	87090072	536,00

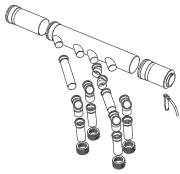
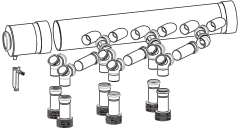
COLLETTORI PER SISTEMI FUMARI IN CASCATA IN PRESSIONE NEGATIVA

Sigla accessori	Descrizione	Codice	Prezzo € IVA escl.
Collettori Ø 250 e Ø 315 mm in PPTI bianco, per il collegamento in cascata da 3 a 6 CERAPURMAXX			
Collettore "schiena-schiena" per 3 e 4 caldaie		kit collettore combustibili Ø 250 mm per 3 e 4 caldaie installate in cascata, posizionate "schiena-schiena"	87090028 1.450,00
Collettore "schiena-schiena" per 5 e 6 caldaie		kit collettore combustibili Ø 315 mm per 5 e 6 caldaie installate in cascata, posizionate "schiena-schiena"	7 747 202 159 2.050,00
Tappo cieco		Tappo cieco Ø 110 mm, atto all'eventuale occlusione di uno stacco per caldaia. Utilizzabile su collettori Ø 250 e 315 mm e nel caso di 3 o 5 caldaie installate "schiena-schiena"	7 747 202 158 51,00
Riduzione caldaia-collettore		Adattatore concentrico da Ø 110/160 mm (lato griglia del collettore) a Ø 100/150 mm (lato caldaia). Indispensabile per il collegamento ai collettori di cui sopra, di caldaie installate in cascata mediante sistema installativo di tipo "schiena-schiena"	7101418 36,00